

Instruction Manual

HONEYWELL TOP FILL COOL MOISTURE HUMIDIFIER

MODEL HEV615 / HEV620 SERIES

REPLACEMENT FILTER: HONEYWELL HFT600 FILTER T

GETTING TO KNOW YOUR COOL MOISTURE EVAPORATIVE HUMIDIFIER

Invisible moisture

- Evaporative humidification means you will **NOT** see the moisture output.
- With evaporative humidification, a fan pulls dry air from the room through the saturated wicking filter. Moisture from the wicking filter evaporates and is pushed into the room with the help of the fan.
- Evaporative humidification adjusts moisture output to the amount of moisture the air can hold. The drier (less humid) the air in the room, the more moisture the humidifier will add to the air. An evaporative humidifier cannot add more moisture to the room than the air can hold. The amount of moisture the air can hold depends on many factors including relative humidity level, temperature and size of room.



Filter

- A wicking filter is required for this unit to operate (one included)
- The wicking filter will help to capture minerals from your water and will help to prevent white dust (calcium deposits from hard water)
- If you have hard water, you will need to replace your filter more frequently
- See “Caring for your Filter” section for tips on prolonging the life of your wicking filter



Humidity Level

- The ideal indoor humidity level is 40-60%
- Use a Honeywell humidity monitor (HHM10 or H10C) to check your indoor humidity level (not included)

For questions and information about this humidifier
Visit www.HoneywellPluggedIn.com or Call 800-477-0457

SAFETY INSTRUCTIONS

READ AND SAVE THESE SAFETY INSTRUCTIONS BEFORE USING THIS HUMIDIFIER

When using electrical appliances, basic precautions should always be followed to reduce the risk of fire, electrical shock and injury to persons, including the following:

1. The humidifier should always be placed on a firm, flat, waterproof surface at least four feet (1.2 m) away from bedside, twelve inches (30 cm) from the wall, and out of reach of patients, children and pets.
2. Be sure the humidifier is in a stable position and the power cord is away from heated surfaces and out of the way to prevent the humidifier from being tipped over.
3. Before using the humidifier, extend the cord and inspect for any signs of damage. **DO NOT** use the unit if the cord has been damaged.
4. The humidifier has a polarized plug (one blade is wider than the other) as a safety feature. This plug will fit into a polarized outlet only one way. If the plug does not fit fully into the outlet, reverse the plug. If it still does not fit, contact a qualified electrician. **DO NOT** attempt to defeat this safety feature.
5. **⚠ CAUTION:** To avoid fire or shock hazard, plug the humidifier directly into a 120V AC electrical outlet. To avoid risk of fire, shock or personal injury **DO NOT** use an extension cord or power strip.
6. Shut off and unplug humidifier before moving. The humidifier should always be unplugged and emptied when not in operation or while being cleaned. **DO NOT** move or tilt humidifier while it is in operation. Plug and unplug humidifier with dry hands. **NEVER** pull by cord.
7. When moving or lifting the full Water Tank, use two hands; one hand on the Tank Handle and the other on the bottom of the Tank.
8. **DO NOT** add any medications, inhalants, scented products or essential oils into Base, Water Reservoir or Water Tank.
9. **DO NOT** cover or insert objects into any openings on the humidifier.
10. **DO NOT** block intake or output vents.
11. **DO NOT** operate the humidifier without water. Turn off and unplug unit when Tank is empty.
12. Humidifier requires regular cleaning. Refer to, and follow, cleaning instructions.
13. **DO NOT** operate outdoors; this appliance is intended for indoor use.
14. **DO NOT** attempt to repair or adjust any electrical or mechanical functions on this humidifier. Doing so will void your warranty.
15. For residential use only.

SAVE THESE INSTRUCTIONS

GETTING TO KNOW YOUR HUMIDIFIER

How It Works:

Water is released into the Reservoir when the Float Paddle engages the Plunger at the bottom of the water tank. A Wicking Filter absorbs water from the Reservoir. A fan pulls dry air from the room into the humidifier where it passes through the saturated Wicking Filter. The filter captures minerals and other impurities from the water, before the moisture is evaporated back into the dry room with the help of the fan. The amount of moisture output depends on many factors, including the current room humidity and temperature. As the humidity level in the room increases, the moisture output decreases, which prevents over humidification.

Components

- 1 Grill
- 2 Control Panel
- 3 Housing
- 4 Tank Cover
- 5 Tank Handle
- 6 Water Tank
- 7 Tank Feet
- 8 Plunger (under tank)
- 9 Filter Cartridge
- 10 Reservoir
- 11 Base
- 12 Float Paddle
- 13 Locking Knob
- 14 Filter Cartridge Handle
- 15 Wicking Filter
- 16 Filter Cartridge Door
- 17 Air Input Grill

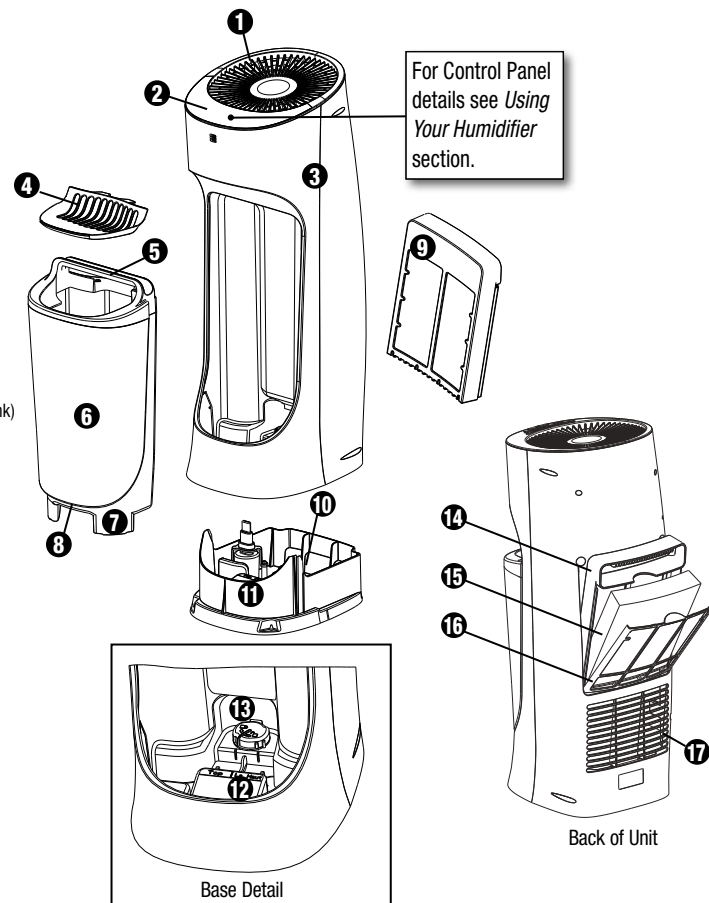

SETTING UP YOUR HUMIDIFIER

Unpack the Humidifier

Keep this instruction manual for reference.

1. Remove packaging materials. **Locate Float Paddle** and set aside. This is required for operation.
2. Remove twist tie and extend power cord. Place on a firm, level, water resistant surface a minimum of 12 inches (30 cm) from walls.

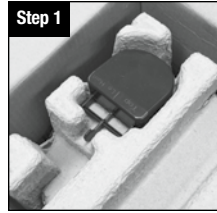

Float Paddle Installation – required for humidifier to operate

This humidifier uses a float system to regulate the water flow from the Tank to the Reservoir. The Float Paddle must be properly installed for the unit to operate. If not properly installed, water may not flow into the Reservoir or it may leak from the Base. The Float Paddle is designed to be easy to install and remove.

⚠ CAUTION: Improper placement of the Float Paddle could result in leaking or water not feeding to the Reservoir.

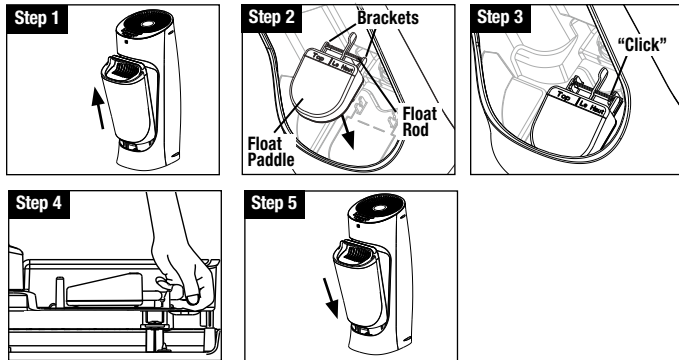

1. Remove Water Tank.
2. Line up Float Paddle with the float paddle shape on the bottom of the Reservoir.
3. Place Float Rod over the Brackets and press firmly until you hear it click into place.
4. Pull gently up on the Float Rod to be sure it doesn't pop out of the Brackets.
5. Place Water Tank back in Base.

FILLING/REFILLING THE WATER TANK

DO NOT ADD ESSENTIAL OILS to the water tank. Doing so could cause damage to the humidifier and void the warranty.

This humidifier holds a maximum of 1.7 gallons (6.4 liters) of water.

FILLING/REFILLING THE WATER TANK (CONTINUED)

The Tank can be filled in two ways:

Option 1: At the Humidifier

Option 2: At the Sink

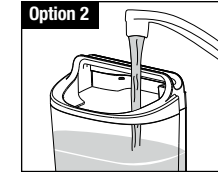
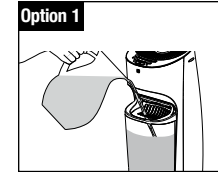

Both filling options can be performed with or without the Tank Cover in place. Be sure to replace the Cover before using the humidifier to keep objects and debris out of the water.

Note: Ensure the Float Paddle has been placed correctly in the Reservoir before filling. See *Float Paddle Installation* instructions if necessary

Consumer assumes all responsibility for property damage resulting from improperly filled humidifier.

Option 1: To Fill Tank at the Humidifier

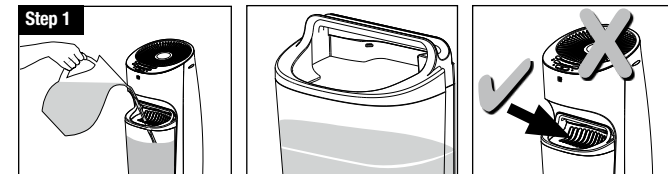

1. Pour cool water from a pitcher or jug directly into the Water Tank. It is not necessary to remove the Tank Cover. **DO NOT** overfill.

⚠ CAUTION: DO NOT pour water into the Grill

Option 2: To Fill Tank at the Sink

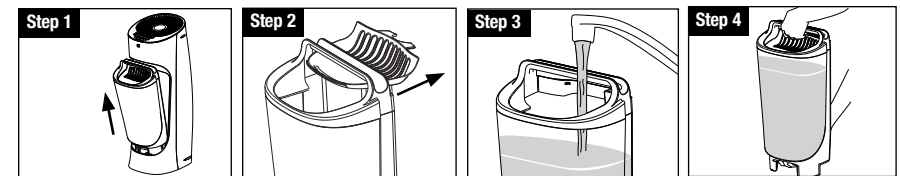

1. Grasp Tank Handle and pull Tank forward to remove from Base. Carry Tank to sink.
2. Remove Tank Cover if desired. Tank may also be filled through the openings in the Tank Cover.
3. Fill Tank with cool water. **DO NOT** overfill. Replace the Tank Cover if it was removed.
4. Carry Water Tank back to humidifier and replace on Base.

⚠ CAUTION: Use care when handling Water Tank to avoid unnecessary impact. Banging or dropping the Water Tank could result in damage to the Tank that may cause leaking.

USING YOUR HUMIDIFIER – HEV620

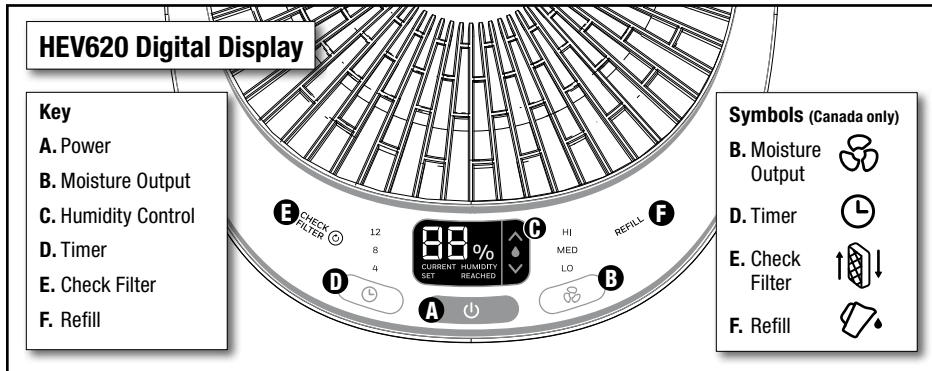

Power

1. Plug humidifier into a 120V outlet.

⚠ CAUTION: To avoid electric shock, DO NOT plug humidifier into outlet with wet hands.

2. Press Power Button  (A).

Humidifier will turn on to high output and high humidity settings. Press again to turn off. If humidifier was programmed before turning off, previous settings will be remembered. Unplugging the humidifier resets to default settings.

Moisture Output

3. Press the Moisture Output button  (B) to toggle through low, medium, and high moisture output settings.

A higher setting will provide more moisture output. The fan will pull more moisture off the Wicking Filter and into the air. The water level in the Water Tank will decrease faster with a higher setting, since more moisture is going into the air.

A lower setting will provide less moisture output. The fan will run quieter, and the Water Tank will not have to be filled as frequently, since less moisture is going into the air.

NOTE: While the humidifier is operating, you will hear the fan running but will not see the moisture output. This is normal for an evaporative humidifier.

Humidity Control

4. Press the Humidity Control arrows  (C) to set the desired humidity level.

To scroll through the numbers faster, press and hold the arrow for 3 seconds.

Release the button once the desired level is shown. Display will blink three times showing the SET humidity level, then the display will return to show the current room humidity level.

CURRENT will illuminate on the display to indicate the current room humidity level.

USING YOUR HUMIDIFIER – HEV620 (CONTINUED)

The humidistat can be set between 30%-69%. Below 30%, LO will illuminate on the display to indicate the minimum humidity level. Above 69%, the display will show HI to indicate the maximum humidity level is set.

NOTE: The % number displayed on the control panel represents the relative humidity (RH) as measured at the Humidistat sensor. The relative humidity in your room may vary from the number displayed on the humidifier. To measure the RH level in your room, consider using a Honeywell humidity monitor (HHM10 or H10C) that can be moved around in the room.

Humidity Reached (US models only)

When the set humidity level is reached HUMIDITY REACHED will appear on the display and the humidifier will turn off. **As long as HUMIDITY REACHED is illuminated, the fan will not run.**

Once the humidity level drops below the set level, HUMIDITY REACHED will disappear and the humidifier will start running again.

To increase the set humidity level, press the Humidity Control arrows .

Timer

Press the  button (D) to set the Timer to 4, 8 or 12 Hours.

NOTE: Humidifier will continue to cycle on and off to maintain the set humidity level while the Timer is set. At the end of the timed cycle, the humidifier will power off, regardless of the humidity setting. Any time the humidifier is manually turned off (with the power button or by unplugging) the timer will reset to OFF setting.

USING YOUR HUMIDIFIER – HEV615

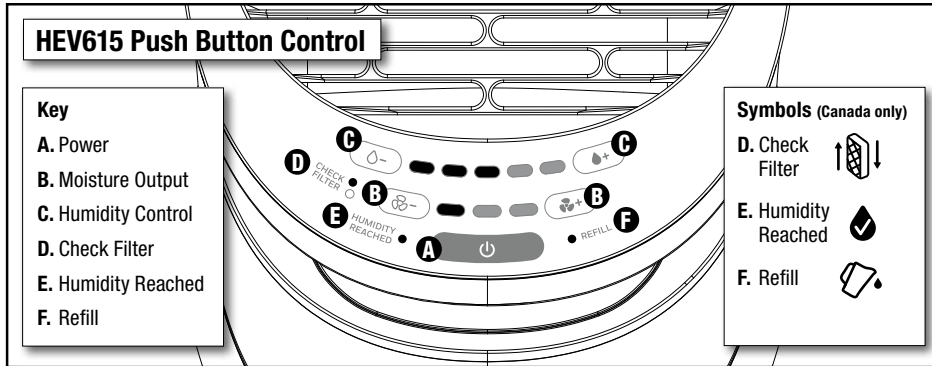

Power

1. Plug humidifier into a 120V outlet.

⚠ CAUTION: to avoid electric shock, DO NOT plug humidifier into outlet with wet hands.

2. Press Power button (A).

Humidifier will turn on to high output and high humidity settings. Press again to turn off. If humidifier was programmed before turning off, previous settings will be remembered. Unplugging the humidifier resets to default settings.

Moisture Output

3. Press the Moisture Output buttons or (B) to adjust the moisture output level accordingly.

A higher setting will provide more moisture output. The fan will pull more moisture off the Wicking Filter and into the air. The water level in the Water Tank will decrease faster with a higher setting, since more moisture is going into the air.

A lower setting will provide less moisture output. The fan will run quieter, and the Water Tank will not have to be filled as frequently, since less moisture is going into the air.

Humidity Control

4. Press the Humidity Control buttons or (C) to set the desired humidity level.

It is recommended to run the humidifier on the highest humidity level for at least an hour, or until a comfortable humidity level is reached.

Then adjust the Humidity Control button down until the Humidity Reached Indicator light illuminates and the humidifier turns off. This is your desired humidity level. The humidifier will turn on and off to maintain this setting.

Humidity Reached

When the set humidity level is reached, the blue Humidity Reached indicator (E) will illuminate, and the humidifier will turn off. **As long as this light is illuminated, the fan will not run.** Once the humidity level drops below the set humidity level, the blue light will turn off, and the humidifier will start running again. To increase the set humidity level, press the button.

INDICATOR LIGHTS (ALL MODELS)

Refill

When the Water Tank is empty, the humidifier will automatically shut off and the orange Refill Indicator (F) will illuminate. Turn off the humidifier and refill the Tank. See *Filling/Refilling Water Tank* on previous pages.

NOTE: If the humidifier will not be used for more than a few days, empty the water from the Water Tank and Water Reservoir and dry out the Filter to prevent growth of bacteria or mold.

Check Filter

After 30 days the orange Check Filter indicator will illuminate to remind you to check your Wicking Filter. Remove the Filter Cartridge from the back of the humidifier, and check to see if it needs to be replaced. To reset this light, press and hold the Check Filter button for 2 seconds. If humidifier is unplugged, the 30 day counter will start over.

CARING FOR YOUR FILTER

To remove the filter

⚠ CAUTION: Filter may be saturated with water. Remove slowly to give filter time to drain before removing. This will help prevent dripping on your floor or other surfaces.

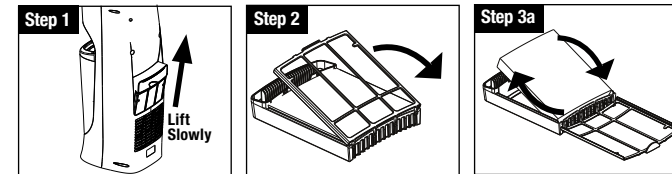

1. Pull the Filter Cartridge Handle straight up **slowly**, listening for water dripping from the filter.
2. With the Cartridge fully removed, flip the Cartridge Door open.
3. Remove the filter, and either:
 - a. Flip top to bottom to ensure the top does not dry out **OR**
 - b. Replace with a new filter.

To prolong the life of your Wicking Filter, turn it over each time you fill the Water Tank. This will keep the top of the Filter from drying out and will help the Filter to age more evenly.

If you notice the Filter getting hard, you may soak it in cool water to loosen mineral buildup. This will temporarily improve performance of the Wicking Filter until a replacement Filter is purchased.

DO NOT attempt to clean the Wicking Filter with vinegar, soap or any chemical solutions. Doing so may damage the Filter.

It is recommended you change your Wicking Filter every 30-60 days depending on water quality and usage. **If you have hard water, you may need to replace your Filter more frequently.** Change your Filter if you notice:

- The Filter is hard and crusty
- The Filter starts to give off an odor
- Moisture output is decreased

CARING FOR YOUR FILTER (CONTINUED)

Be sure to use only genuine Honeywell Replacement Filters which are Protec® antimicrobially treated. It helps prevent the migration of mold, algae and bacteria on the filter.

However, the Filter still needs to be replaced regularly. Humidifier Filters and accessories require replacement and are not covered under warranty.

Find replacement filters at retailers or at www.HoneywellPluggedIn.com



Replacement Filter
HFT600 or HFT600C

CLEANING YOUR HUMIDIFIER

To keep your humidifier running efficiently, clean it regularly. Weekly cleaning is recommended. All maintenance should be done in the kitchen or bathroom on a water resistant surface near a faucet.

To properly clean your humidifier we recommend the separate processes of Scale Removal and Disinfecting. **These two processes must be performed separately.**

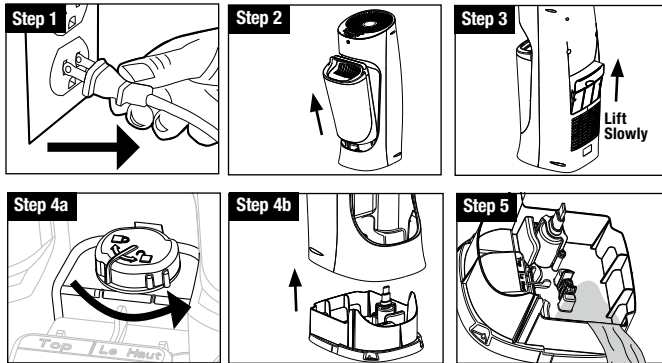

Before Cleaning

1. Turn off and unplug humidifier. **NEVER** clean the humidifier when it is running.
2. Remove Water Tank and Tank Cover. Empty water from Tank.
3. Remove Wicking Filter. Pull the Filter Cartridge Handle straight up **slowly**, listening for water dripping from the filter.

⚠ CAUTION: Filter may be saturated with water. Remove slowly to give filter time to drain before removing. This will help prevent dripping on your floor or other surfaces.

4. Remove Housing from Base.
 - a. Turn Locking Knob to the right toward the unlock symbol.
 - b. Lift Housing from the Base and set aside.
5. Holding the Base, empty water from the Reservoir.

CLEANING YOUR HUMIDIFIER (CONTINUED)

Scale Removal

Follow steps 1-5 in *Before Cleaning* section, then follow the additional steps below

Note: Filter must be removed from humidifier before cleaning; **DO NOT** clean Filter with vinegar.

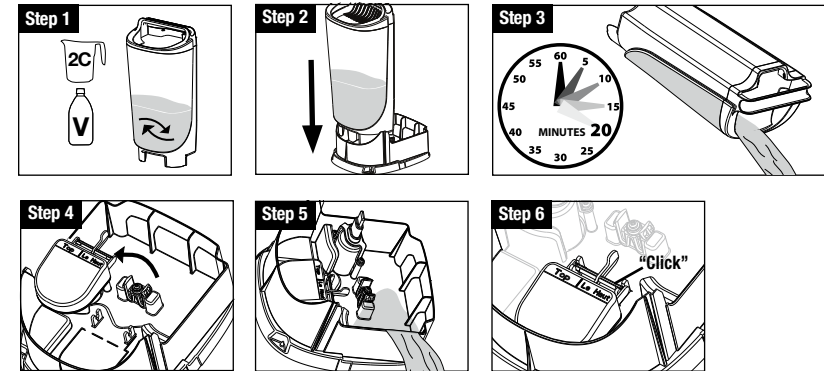

1. Pour a minimum of 3 cups (.7 liters) of undiluted distilled white vinegar in the Water Tank. Gently swish vinegar around in the Tank to wet entire inside of Tank.
2. Place Tank on Base. Vinegar will drain into the Water Reservoir and loosen mineral buildup (scale) in the Reservoir and bottom of the Water Tank. There should be enough vinegar to cover the bottom inside of the Tank.
3. Soak for 20 minutes, then remove Water Tank and slowly empty vinegar into sink. Rinse with tap water until the smell of vinegar is gone.
4. Remove Float Paddle from Reservoir by lifting up on Float Rod and set aside. Wipe Float Paddle and Reservoir area with a soft cloth to remove loosened minerals.
5. Empty vinegar from Base and Reservoir area; rinse with water until the smell of vinegar is gone.
6. Place Float Paddle back in Reservoir, ensuring Float Rod is secured in brackets. For detailed instructions, refer to the *Float Paddle Installation* section.

⚠ CAUTION: Improper placement of the Float Paddle could result in leaking or water not feeding to the Reservoir.

CLEANING YOUR HUMIDIFIER (CONTINUED)

Disinfecting

Follow steps 1-5 in *Before Cleaning* section, then follow the additional steps below.

Filter must be removed from humidifier before cleaning. **DO NOT** clean Filter with bleach solution.

Note: Bleach may stain clothes. It is recommended that you wear rubber gloves during this process to protect your hands.

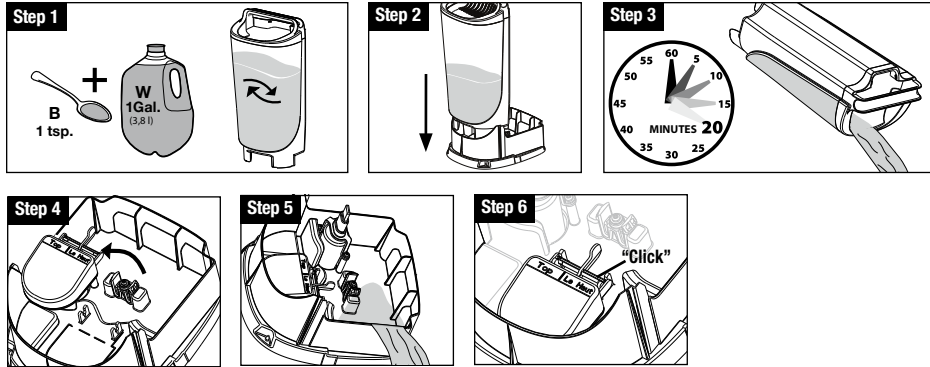

1. Add 1 teaspoon of bleach to 1 gallon (3.8 L) of water. Pour the bleach solution into the Tank.

Note: Using more than 1 teaspoon of bleach to 1 gallon (3.8L) of water may result in damage to the humidifier.

2. Place Tank on Base. Bleach solution will drain into the Water Reservoir.
3. Soak for 20 minutes, then remove the Water Tank and slowly empty bleach solution into sink. Rinse Tank with tap water until the smell of bleach is gone.
4. Remove Float Paddle from Reservoir by lifting up on Float Rod and set aside.
5. Empty bleach solution from Base and Reservoir area; rinse with water until the smell of bleach is gone.
6. Place Float Paddle back in Reservoir, ensuring Float Rod is secured in brackets. For detailed instructions, refer to the *Float Paddle Installation* section.

⚠ CAUTION: Improper placement of the Float Paddle could result in leaking or water not feeding to the reservoir.

CLEANING YOUR HUMIDIFIER (CONTINUED)

Reassembling

After descaling and disinfecting, follow these steps to reassemble the unit:

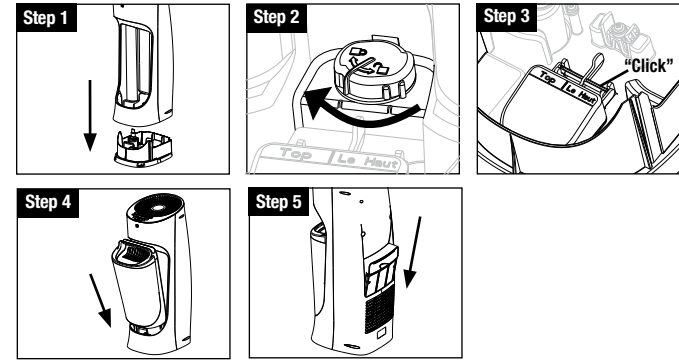

1. Place Housing on Base.
 2. Turn Locking Knob to the left toward the lock symbol.
 3. Ensure Float Rod is secured in brackets. For detailed instructions, refer to *Float Paddle Installation* section.
- ⚠ CAUTION: Improper placement of the Float Paddle could result in leaking or water not feeding to the Reservoir.**
4. Place Tank on Base. Replace Tank Cover.
 5. Install Filter Cartridge in back of Housing. See *Caring for Your Filter* section for tips about changing and maintaining your Wicking Filter.

End of Season Cleaning and Storage

Follow the cleaning instructions when the humidifier will not be used for at least one week, or at the end of the season.

At the end of the season, remove any accessories and discard. Allow the humidifier and all components to dry completely before storing.

DO NOT store humidifier with water inside the Reservoir or Water Tank.

Pack unit safely and store in cool, dry location.

TROUBLESHOOTING

If your humidifier is not working properly, refer to the following:

Problem	Possible Cause	Solution
Humidifier shuts off	Set Humidity level has been reached	Increase Moisture Output setting. See <i>Using your Humidifier</i> section
	Water Tank is empty	Fill the Tank with Water
	Timer has expired (HEV620 only)	Turn on humidifier by pressing the Power button. Set Moisture Output and Humidity Control. See <i>Using your Humidifier</i> .
Water is not draining into Reservoir	Float Paddle not installed correctly	See <i>Float Paddle Installation</i> instructions in <i>Setting Up Your Humidifier</i>
	Plunger is stuck	Push and release Plunger to be sure it is moving freely
Water leaking from Base or Reservoir	Float Paddle is not installed correctly	See <i>Float Paddle Installation</i> instructions in <i>Setting Up Your Humidifier</i>
	Plunger is damaged	Contact Consumer Relations
	Plunger is sticking	Push and release Plunger to be sure it is moving freely
	Plunger may have foreign material stuck under the Tank Gasket	At sink, push and release Plunger system so water may flow.
	Tank is cracked	Inspect tank for damage; contact Consumer Relations

For additional troubleshooting help, call Consumer Relations at 800-477-0457.

TROUBLESHOOTING (CONTINUED)

Problem	Possible Cause	Solution
Tank and Base are slimy	Need to clean	See <i>Caring for your Humidifier</i>
Odor coming from Grill	Filter needs to be replaced	Replace with Honeywell HFT600 replacement wicking filter
Water drips on floor when removing filter	Saturated wicking filter removed too quickly	Remove Filter Cartridge slowly to allow excess water to drain
Fan is running but water level is not going down	Filter is clogged with mineral deposits	Replace with Honeywell HFT600 replacement wicking filter
	Relative humidity level in room is too high	If running humidifier in closed room, open doors to ventilate

ACCESSORIES

To help you get the most out of your humidifier experience, consider these helpful accessories:

Honeywell Replacement Wicking Filter

Treated with Protec® antimicrobial layers to help prevent growth of mold on the filter.

Honeywell HFT600 or HFT600C



Humidity Monitor

Displays relative humidity and room temperature so you can maintain a comfortable humidity level in your home.

Honeywell HHM10 or H10C



Protec Cleaning Ball or Fish

Keeps your humidifier cleaner longer. Kills up to 99% of odor causing bacteria.

Protec PC1, PC2, and PC1F

For Canada only: Protec PC-1C and PC1FC



Available at retailers or www.HoneywellPluggedIn.com.

CONSUMER RELATIONS

For questions, technical support or to order replacement parts, contact Consumer Relations.

Call us toll-free at: 800-477-0457

Hours: Mon-Fri 8:00AM-7:00PM EST

Email: consumerrelations@kaz.com

Or visit our website at: www.HoneywellPluggedIn.com

Please be sure to specify Model number HEV615 or HEV620.

SPECIFICATIONS

Electrical rating: 120V, 60 Hz., 43 Watts

Capacity: 1.7 gallons (6.4 liters)

If you experience a problem, please contact Consumer Relations. Do not return this humidifier to the original place of purchase.

DO NOT attempt to open the motor housing or tamper with the product yourself. Doing so may void your warranty and cause personal injury or damage to the product.

3 YEAR LIMITED WARRANTY

You should first read all instructions before attempting to use this product.

A. This 3 year limited warranty applies to repair or replacement of product found to be defective in material or workmanship. This warranty does not apply to damage resulting from commercial, abusive, unreasonable use or supplemental damage. Defects that are the result of normal wear and tear will not be considered manufacturing defects under this warranty. **KAZ IS NOT LIABLE FOR INCIDENTAL OR CONSEQUENTIAL DAMAGES OF ANY NATURE, ANY IMPLIED WARRANTY OF MERCHANTABILITY OR FITNESS FOR A PARTICULAR PURPOSE ON THIS PRODUCT IS LIMITED IN DURATION TO THE DURATION OF THIS WARRANTY.**

Some jurisdictions do not allow the exclusion or limitation of incidental or consequential damages or limitations on how long an implied warranty lasts, so the above limitations or exclusions may not apply to you. This warranty gives you specific legal rights, and you also may have other rights which vary from jurisdiction to jurisdiction. This warranty applies only to the original purchaser of this product from the original date of purchase.

- B.** At its option, Kaz will repair or replace this product if it is found to be defective in material or workmanship.
- C.** This warranty does not cover damage resulting from any unauthorized attempts to repair or from any use not in accordance with the instruction manual.
- D.** This warranty does not cover the filters, pre-filters, UV bulbs or other accessories (if included) except for material or workmanship defects.

Call us toll-free at 800-477-0457 or e-mail: consumerrelations@kaz.com

Please be sure to specify a model number located on the box and the back and bottom of your unit.

NOTE: IF YOU EXPERIENCE A PROBLEM, PLEASE CONTACT CONSUMER RELATIONS FIRST OR SEE YOUR WARRANTY. DO NOT RETURN THE PRODUCT TO THE ORIGINAL PLACE OF PURCHASE. DO NOT ATTEMPT TO OPEN THE MOTOR HOUSING YOURSELF, DOING SO MAY VOID YOUR WARRANTY AND CAUSE DAMAGE TO THE PRODUCT OR PERSONAL INJURY.

Manuel d'Instructions

HUMIDIFICATEUR À VAPEUR FROIDE À REPLISSAGE PAR LE HAUT HONEYWELL

MODÈLE DE LA SÉRIE HEV615 / HEV620

FILTRE DE RECHANGE : FILTRE HONEYWELL HTF600 DE TYPE T

APPRENDRE À CONNAÎTRE VOTRE HUMIDIFICATEUR PAR ÉVAPORATION À VAPEUR FROIDE

Vapeur invisible

- L'humidification par évaporation signifie que vous ne verrez **PAS** la vapeur. 
- Avec l'humidification par évaporation, un ventilateur tire l'air sec de la pièce à travers le filtre-mèche saturé. L'humidité provenant du filtre-mèche s'évapore et est pulsée dans la pièce à l'aide du ventilateur.
- L'humidification par évaporation ajuste le débit de vapeur en fonction de la quantité d'humidité que l'air peut contenir. Plus l'air est sec (moins humide) dans la pièce, plus l'humidificateur ajoutera de l'humidité à l'air. Un humidificateur par évaporation ne peut pas ajouter plus d'humidité à la pièce que l'air peut contenir. La quantité d'humidité que l'air peut contenir dépend de nombreux facteurs dont le taux d'humidité relative, la température et les dimensions de la pièce.



Filtre

- Il faut un filtre-mèche pour faire fonctionner cet appareil (un inclus)
- Le filtre-mèche aidera à capter les minéraux contenus dans votre eau et à empêcher la formation d'une poussière blanche (dépôts de calcium provenant de l'eau dure)
- Si votre eau est dure, vous devrez remplacer le filtre plus souvent
- Voir la section « Entretien du filtre » pour obtenir des conseils pour prolonger la durée de vie du filtre-mèche



Taux d'humidité

- Le taux d'humidité intérieure idéal est de 40 à 60 %
- Utilisez un hygromètre Honeywell (HHM10 ou H10C) pour vérifier votre taux d'humidité intérieure (non inclus)

Si vous avez des questions concernant cet humidificateur
Consultez www.HoneywellPluggedIn.com ou appelez au **800 477-0457**

⚠️ CONSIGNES DE SÉCURITÉ

LISEZ ET CONSERVEZ CES MESURES DE SÉCURITÉ

AVANT D'UTILISER CET HUMIDIFICATEUR

Lorsque vous utilisez des appareils électriques, vous devez toujours prendre certaines précautions élémentaires pour réduire les risques d'incendie, de choc électrique et de blessure corporelle, notamment les mesures suivantes :

1. L'humidificateur doit toujours être placé sur une surface rigide, plane et étanche à au moins 4 pieds (1,2 m) du lit, à 12 pouces (30 cm) du mur, et hors de portée des patients, des enfants et des animaux de compagnie.
2. Assurez-vous que l'humidificateur est en position stable, que le cordon d'alimentation est éloigné des surfaces chauffantes et n'entrave pas le passage afin d'éviter que l'appareil renverse.
3. Avant d'utiliser l'humidificateur, déroulez le cordon et examinez-le pour vous assurer qu'il n'est pas abîmé. **N'utilisez PAS** l'appareil si le cordon est abîmé.
4. Par mesure de sécurité, l'humidificateur est muni d'une fiche polarisée (une des deux broches est plus large que l'autre). Cette fiche ne peut s'insérer que d'une seule manière dans une prise polarisée. Si les broches n'entrent pas complètement dans les trous de la prise, tournez la fiche dans l'autre sens. Si elles n'entrent toujours pas, communiquez avec un électricien qualifié. **N'essayez PAS** d'altérer ce dispositif de sécurité.
5. ⚠️ **MISE EN GARDE** : Pour éviter les risques d'incendie ou de choc électrique, branchez l'humidificateur directement dans une prise électrique de 120 volts. Pour éviter les risques d'incendie, de choc électrique ou de blessure corporelle, **n'utilisez PAS** de rallonge électrique ou de barre multiprise.
6. Éteignez et débranchez l'humidificateur avant de le déplacer. L'humidificateur doit toujours être débranché et vide lorsqu'il ne fonctionne pas ou pendant qu'il est nettoyé. **Ne déplacez PAS** ou ne penchez pas l'humidificateur pendant qu'il fonctionne. Branchez et débranchez l'humidificateur avec les mains sèches. Ne tirez **JAMAIS** sur le cordon.
7. Utilisez les deux mains pour déplacer ou soulever le réservoir d'eau rempli; une main sur la poignée et l'autre sur le fond du réservoir.
8. **N'ajoutez PAS** de produit médicamenteux, médicament à inhaler, produit parfumé ou huile essentielle dans la base, la cavité ou le réservoir d'eau.
9. **Ne couvrez PAS** et n'insérez aucun objet dans les orifices de l'humidificateur.
10. **Ne bloquez PAS** les entrées ni les sorties d'air.
11. **Ne faites PAS** fonctionner l'humidificateur sans eau. Éteignez et débranchez l'appareil lorsque le réservoir est vide.
12. L'humidificateur doit être nettoyé régulièrement. Consultez et suivez les instructions de nettoyage.
13. **Ne faites PAS** fonctionner l'humidificateur à l'extérieur; cet appareil est conçu pour fonctionner à l'intérieur.
14. **N'essayez PAS** de réparer ou d'ajuster une fonction électrique ou mécanique sur cet humidificateur sous peine d'annulation de votre garantie.
15. Réservé à un usage domestique.

CONSERVEZ CES INSTRUCTIONS

APPRENDRE À CONNAÎTRE VOTRE HUMIDIFICATEUR

Fonctionnement :

L'eau est déversée dans la cavité lorsque la pale du flotteur engage le piston dans le fond du réservoir d'eau. Un filtre-mèche absorbe l'eau de la cavité. Un ventilateur tire l'air sec de la pièce dans l'humidificateur où il passe à travers le filtre-mèche saturé. Le filtre capte les minéraux et les autres impuretés dans l'eau, avant que l'humidité soit évaporée de nouveau dans la pièce à l'aide du ventilateur. La quantité d'humidité dispersée dépend de nombreux facteurs, dont le taux d'humidité et la température actuels de la pièce. Lorsque le taux d'humidité dans la pièce augmente, le débit de vapeur diminue, ce qui empêche une surhumidification.

Composantes

- 1 Grille
- 2 Panneau de commande
- 3 Boîtier
- 4 Couvercle du réservoir
- 5 Poignée du réservoir
- 6 Réservoir d'eau
- 7 Pied du réservoir
- 8 Piston (sous le réservoir)
- 9 Cartouche de filtration
- 10 Cavité
- 11 Base
- 12 Pale du flotteur
- 13 Bouton de verrouillage
- 14 Poignée de la cartouche de filtration
- 15 Filtre-mèche
- 16 Panneau de la cartouche de filtration
- 17 Grille de l'arrivée d'air

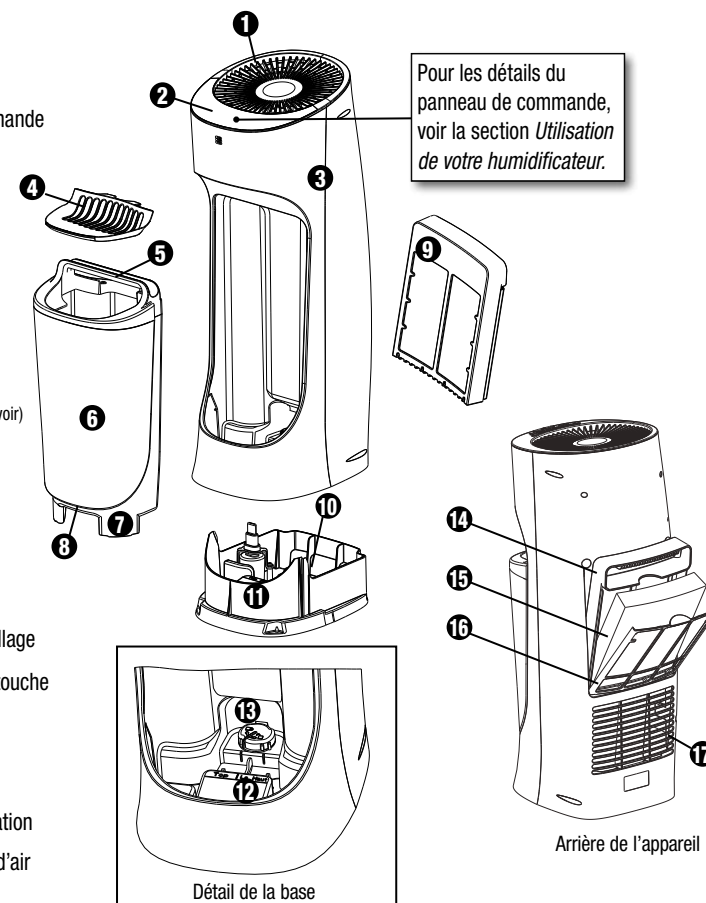

INSTALLATION DE VOTRE HUMIDIFICATEUR

Déballiez l'humidificateur

Conservez le manuel d'instructions pour référence.

1. Enlevez l'appareil de l'emballage. **Trouvez la pale du flotteur** et mettez-la de côté. Celle-ci est nécessaire pour faire fonctionner l'appareil.

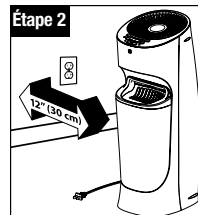
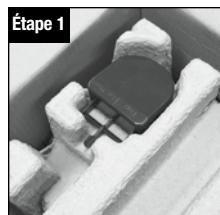

2. Enlevez le lien torsadé et déroulez le cordon d'alimentation. Placez l'humidificateur sur une surface rigide, plane et étanche à au moins 12 po (30 cm) du mur.

Installation de la pale du flotteur – nécessaire pour faire fonctionner l'humidificateur

Cet humidificateur est doté d'un système de flotteur pour réguler le débit d'eau du réservoir à la cavité. La pale du flotteur doit être installée correctement pour que l'appareil fonctionne. Si elle n'est pas installée correctement, il se peut que l'eau ne s'écoule pas dans la cavité ou qu'il y ait des fuites de la base. La pale du flotteur est conçue pour être facile à installer et à enlever.

⚠ MISE EN GARDE : Si vous ne placez pas correctement la pale du flotteur, vous pourriez avoir des fuites d'eau ou l'eau ne se rendrait pas à la cavité.

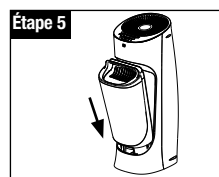
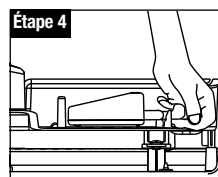
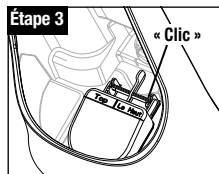
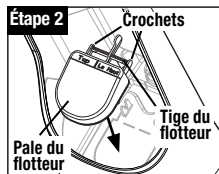
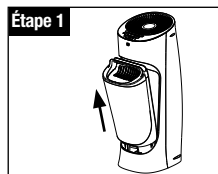

1. Enlevez le réservoir d'eau.
2. Alignez la pale du flotteur avec la forme de la pale du flotteur dans le fond de la cavité.
3. Placez la tige du flotteur au-dessus des crochets et appuyez fermement jusqu'à ce que vous l'entendiez s'enclencher.
4. Soulevez délicatement la tige de flotteur afin de vous assurer qu'elle ne sort pas des crochets.
5. Remplacez le réservoir dans la base.

REPLISSAGE DU RÉSERVOIR D'EAU

N'AJOUTEZ PAS D'HUILES ESSENTIELLES au réservoir d'eau puisque vous pourriez causer des dommages à l'humidificateur et annuler la garantie.

Cet humidificateur peut contenir un maximum de 1,7 gallon (6,4 litres) d'eau.

REPLISSAGE DU RÉSERVOIR D'EAU (SUITE)

Le réservoir peut être rempli de deux façons :

Option 1 : Dans l'humidificateur

Option 2 : À l'évier

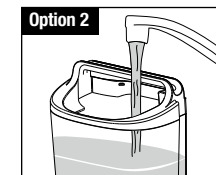
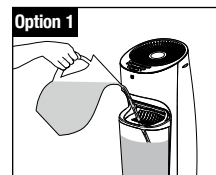

Les deux options de remplissage peuvent être effectuées avec ou sans le couvercle du réservoir en place. Assurez-vous de replacer le couvercle avant d'utiliser l'humidificateur pour empêcher des objets et des débris de tomber dans l'eau.

Remarque : Assurez-vous que la pale du flotteur a été placée correctement dans la cavité avant de le remplir. Voir les instructions *Installation de la pale du flotteur* s'il y a lieu

Le consommateur assume toute la responsabilité des dommages à la propriété causés par un remplissage inadéquat de l'humidificateur.

Option 1 : Remplir le réservoir dans l'humidificateur

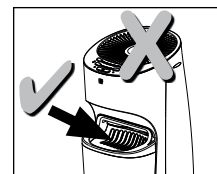
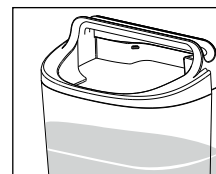
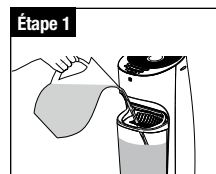

1. Versez de l'eau froide d'un pichet ou d'une carafe directement dans le réservoir d'eau. Il n'est pas nécessaire d'enlever le couvercle du réservoir. **Ne PAS** trop remplir.

⚠ MISE EN GARDE : Ne versez PAS l'eau dans la grille.

Option 2 : Remplir le réservoir à l'évier

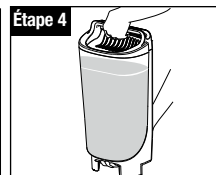
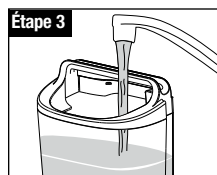
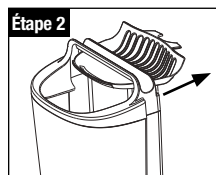
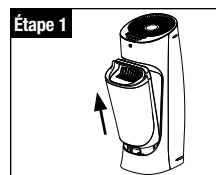

1. Saisissez la poignée du réservoir et tirez le réservoir vers l'avant pour l'enlever de la base. Transportez le réservoir jusqu'à l'évier.
2. Enlevez le couvercle du réservoir si vous le désirez. Le réservoir peut aussi être rempli par les ouvertures dans le couvercle du réservoir.
3. Remplissez le réservoir d'eau froide. **Ne PAS** trop le remplir. Remplacez le couvercle du réservoir si vous l'avez enlevé.
4. Transportez le réservoir d'eau jusqu'à l'humidificateur et remplacez-le sur la base.

⚠ MISE EN GARDE : Faites attention lorsque vous manipulez le réservoir d'eau pour éviter tout impact inutile. Vous pourriez abîmer le réservoir si vous le cognez ou l'échapper, ce qui pourrait causer des fuites d'eau.

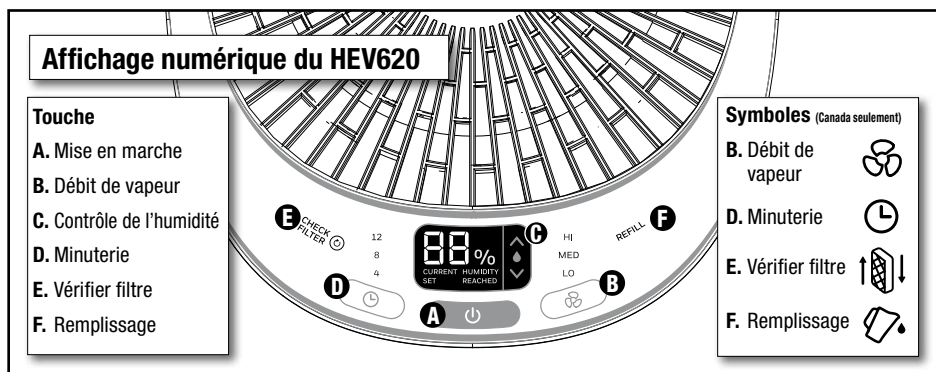

Mise en marche

1. Branchez l'humidificateur dans une prise de 120 V.

⚠ MISE EN GARDE : Pour éviter les chocs électriques, ne branchez PAS l'humidificateur dans une prise avec les mains mouillées.

2. Appuyez sur la touche de mise en marche (A).

L'humidificateur se mettra en marche à des réglages de débit élevé et d'humidité élevée. Appuyez de nouveau sur la touche pour éteindre l'appareil. Si l'humidificateur a été programmé avant d'être éteint, le système se souviendra des réglages précédents. Le débranchement de l'humidificateur rétablit les réglages par défaut.

Débit de vapeur

3. Appuyez sur la touche de débit de vapeur (B) pour basculer entre les réglages Faible, Moyen et Élevé (Lo, Med et Hi) de débit de vapeur.

Un réglage plus élevé procurera un plus grand débit de vapeur. Le ventilateur tirera plus d'humidité du filtre-mèche et dans l'air. Le niveau d'eau dans le réservoir d'eau diminuera plus vite avec un réglage plus élevé, puisqu'une plus grande quantité d'humidité va dans l'air.

Un réglage plus bas procurera un débit de vapeur plus faible. Le ventilateur sera plus silencieux et le réservoir d'eau n'aura pas besoin d'être rempli aussi souvent, puisqu'une moins grande quantité d'humidité va dans l'air.

REMARQUE : Lorsque l'humidificateur fonctionne, vous entendrez le ventilateur fonctionner mais vous ne verrez pas la vapeur. C'est normal dans le cas d'un humidificateur par évaporation.

Contrôle de l'humidité

4. Appuyez sur les flèches de contrôle de l'humidité (C) pour déterminer le taux d'humidité désiré.

Pour faire défiler les chiffres plus rapidement, appuyez et maintenez la flèche pendant 3 secondes.

Relâchez la touche lorsque le taux désiré apparaît à l'écran. L'écran clignotera trois fois affichant le taux d'humidité PRÉSÉLECTIONNÉ, puis l'écran montrera le taux d'humidité actuel de la pièce.

CURRENT (ACTUEL) s'allumera à l'écran pour indiquer le taux d'humidité actuel de la pièce.

L'humidostat peut être réglé entre 30 % et 69 %. En dessous de 30 %, LO s'allumera à l'écran pour indiquer le taux d'humidité minimum. Au-dessus de 69 %, l'écran affichera HI pour indiquer que le taux d'humidité maximal est présélectionné.

REMARQUE : Le % affiché sur le panneau de commande représente l'humidité relative (HR) telle que mesurée par le capteur de l'humidostat. L'humidité relative de votre pièce peut varier du chiffre apparaissant sur l'humidificateur. Pour mesurer le taux d'humidité relative de votre pièce, envisagez d'utiliser un hygromètre Honeywell (HHM10 ou H10C) que vous pouvez déplacer dans la pièce.

Taux d'humidité atteint (États-Unis seulement)

Lorsque le taux d'humidité présélectionné est atteint, HUMIDITY REACHED (Taux d'humidité atteint) apparaîtra à l'écran et l'humidificateur s'éteindra. **Tant que HUMIDITY REACHED est allumé, le ventilateur ne fonctionnera pas.**

Lorsque le taux d'humidité baisse sous le niveau présélectionné, HUMIDITY REACHED s'éteint et l'humidificateur recommence à fonctionner.

Pour augmenter le taux d'humidité présélectionné, appuyez sur les flèches du Contrôle de l'humidité (C).

Minuterie

Appuyez sur la touche (D) pour régler la minuterie à 4, 8 ou 12 heures.

REMARQUE : L'humidificateur continuera de se mettre en marche et de s'arrêter pour maintenir le taux d'humidité présélectionné tandis que la minuterie est en marche. À la fin du cycle désiré, l'humidificateur s'éteindra, peu importe le réglage d'humidité. Chaque fois que l'humidificateur est arrêté manuellement (avec la touche de mise en marche ou en le débranchant), la minuterie se remettra à la position ARRÊT.

UTILISATION DE VOTRE HUMIDIFICATEUR - HEV615

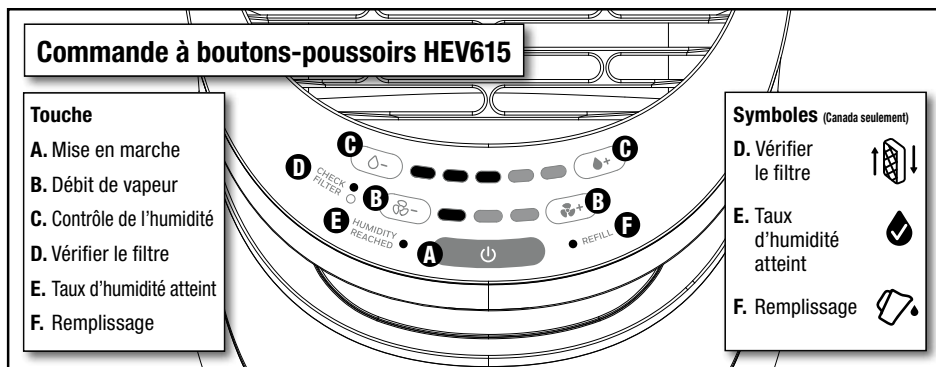

Mise en marche

1. Branchez l'humidificateur dans une prise de 120 V.

⚠ MISE EN GARDE : Pour éviter les chocs électriques, ne branchez PAS l'humidificateur dans une prise avec les mains mouillées.

2. Appuyez sur la touche de mise en marche (A).

L'humidificateur se mettra en marche à des réglages de débit élevé et d'humidité élevée. Appuyez de nouveau sur la touche pour éteindre l'appareil. Si l'humidificateur a été programmé avant d'être éteint, le système se souviendra des réglages précédents. Le débranchement de l'humidificateur rétablit les réglages par défaut.

Débit de vapeur

3. Appuyez sur les touches de débit de vapeur - ou + (B) pour ajuster le débit de vapeur en conséquence.

Un réglage plus élevé procurera un plus grand débit de vapeur. Le ventilateur tirera plus d'humidité du filtre-mèche et dans l'air. Le niveau d'eau dans le réservoir d'eau diminuera plus vite avec un réglage plus élevé, puisqu'une plus grande quantité d'humidité va dans l'air.

Un réglage plus bas procurera un débit de vapeur plus faible. Le ventilateur sera plus silencieux et le réservoir d'eau n'aura pas besoin d'être rempli aussi souvent, puisqu'une moins grande quantité d'humidité va dans l'air.

Contrôle de l'humidité

4. Appuyez sur les touches de contrôle de l'humidité - ou + (C) pour déterminer le taux d'humidité désiré.

Il est recommandé de faire fonctionner l'humidificateur au taux d'humidité le plus élevé pendant au moins une heure, ou jusqu'à ce qu'un taux d'humidité confortable soit atteint.

Puis ajustez la touche de contrôle de l'humidité vers le bas jusqu'à ce que le voyant indicateur du taux d'humidité atteint s'allume et que l'humidificateur s'arrête. C'est votre taux d'humidité désiré. L'humidificateur s'allumera et s'éteindra pour maintenir ce réglage.

UTILISATION DE VOTRE HUMIDIFICATEUR - HEV615 (SUITE)

Taux d'humidité atteint

Lorsque le taux d'humidité présélectionné est atteint, HUMIDITY REACHED (Taux d'humidité atteint) apparaîtra à l'écran et l'humidificateur s'éteindra. **Tant que HUMIDITY REACHED est allumé, le ventilateur ne fonctionnera pas.**

Lorsque le taux d'humidité présélectionné est atteint, l'indicateur bleu du Taux d'humidité atteint (E) s'allume, et l'humidificateur s'éteint. **Tant que ce voyant est allumé, le ventilateur ne fonctionne pas.** Dès que le taux d'humidité descend en-dessous du taux d'humidité présélectionné, le voyant bleu s'éteint, et l'humidificateur recommence à fonctionner. Pour augmenter le taux d'humidité présélectionné, appuyez sur la touche +.

INDICATEURS LUMINEUX (TOUS LES MODÈLES)

Remplissage

Lorsque le réservoir d'eau est vide, l'humidificateur s'éteint automatiquement et l'indicateur de remplissage orange (F) s'allume. Éteignez l'humidificateur et remplissez le réservoir. Voir *Remplissage du réservoir d'eau* dans les pages précédentes

REMARQUE : Si vous ne prévoyez pas utiliser l'humidificateur pendant plusieurs jours, videz le réservoir d'eau et la cavité et séchez le filtre pour empêcher la croissance de bactéries ou de moisissures.

Vérifier le filtre

Après 30 jours, l'indicateur orange de vérification du filtre s'allume pour vous rappeler de vérifier le filtre-mèche. Enlevez la cartouche du filtre à l'arrière de l'humidificateur et examinez-le pour voir s'il faut le remplacer. Pour réinitialiser ce voyant, appuyez sur la touche Vérifier filtre et maintenez-la enfoncée pendant 2 secondes. Si l'humidificateur est débranché, le compte de 30 jours recommencera.

ENTRETIEN DU FILTRE

Pour enlever le filtre

⚠ MISE EN GARDE : Le filtre peut être saturé d'eau. Enlevez-le lentement pour laisser le temps au filtre de s'égoutter avant d'être enlevé. Ceci aidera à empêcher l'eau de s'égoutter sur le sol ou sur une autre surface.

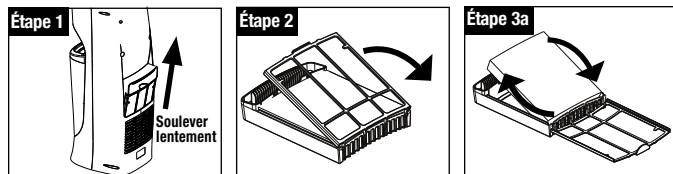

1. Soulevez **lentement** la poignée de la cartouche du filtre, en écoutant l'eau s'égoutter du filtre.
2. Lorsque vous avez entièrement enlevé la cartouche, basculez le panneau de la cartouche pour l'ouvrir.
3. Enlevez le filtre et : a. Renversez le filtre de haut en bas pour vous assurer que le haut ne s'assèche pas **OU** b. Remplacez le filtre par un nouveau.

Pour prolonger la durée de vie du filtre-mèche, tournez-le chaque fois que vous remplissez le réservoir d'eau. Ceci empêchera la partie supérieure du filtre de s'assécher et aidera le filtre à s'user plus uniformément.

Si vous remarquez que le filtre durcit, vous pouvez le faire tremper dans de l'eau froide pour détacher l'accumulation de minéraux. Ceci améliorera temporairement la performance du filtre-mèche jusqu'à ce que vous achetiez un filtre de rechange.

N'essayez PAS de nettoyer le filtre-mèche avec du vinaigre, du savon ou une solution chimique. Cela pourrait abîmer le filtre.

Il est recommandé de changer le filtre-mèche tous les 30 à 60 jours selon la qualité de l'eau et l'utilisation de l'appareil.

Si l'eau est dure, vous devrez peut-être remplacer le filtre plus souvent.

Changer le filtre si vous remarquez que :

- Le filtre est dur et croûté
- Le filtre commence à dégager une odeur
- Le débit d'humidité est réduit

Assurez-vous de n'utiliser que des filtres de rechange d'origine Honeywell qui ont reçu un traitement antimicrobien Protec^{MD}. Ceci aide à prévenir la migration de moisissures, d'algues et de bactéries sur le filtre. Toutefois, le filtre doit quand même être remplacé régulièrement. Les filtres et accessoires pour humidificateur doivent être remplacés et ne sont pas couverts par la garantie.

Vous trouverez des filtres de rechange dans les magasins ou à www.HoneywellPluggedIn.com



Filter de rechange
HFT600
HFT600C

ENTRETIEN DE L'HUMIDIFICATEUR

Nettoyez l'humidificateur régulièrement pour qu'il fonctionne efficacement. Nous conseillons un entretien hebdomadaire de l'appareil. L'entretien doit être effectué dans la cuisine ou la salle de bain sur une surface étanche près d'un robinet.

Pour bien nettoyer l'humidificateur, nous recommandons les processus distincts de détartrage et de désinfection. **Ces deux processus doivent être effectués séparément.**

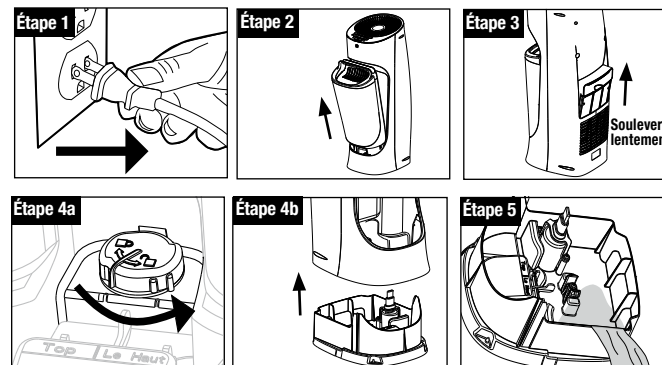

Avant l'entretien

1. Éteignez et débranchez l'humidificateur. Ne nettoyez **JAMAIS** l'humidificateur pendant qu'il fonctionne.
2. Enlevez le réservoir d'eau et le couvercle du réservoir. Videz l'eau du réservoir.
3. Enlevez le filtre-mèche. Soulevez lentement la poignée de la cartouche du filtre, en écoutant l'eau s'égoutter du filtre.

⚠ MISE EN GARDE : Le filtre peut être saturé d'eau. Enlevez-le lentement pour laisser le temps au filtre de s'égoutter avant qu'il soit enlevé. Ceci empêchera l'eau de dégoutter sur le sol ou sur une autre surface.

4. Enlevez le boîtier de la base.
 - a. Tournez le bouton de verrouillage vers la droite vers le symbole de déverrouillage.
 - b. Soulevez le boîtier de la base et mettez-le de côté.
5. En tenant la base, videz l'eau de la cavité.

ENTRETIEN DE L'HUMIDIFICATEUR (SUITE)

Détartrage

Suivez les étapes 1 à 5 de la section *Avant l'entretien*, puis suivez les étapes additionnelles ci-dessous.

Remarque : Le filtre doit être enlevé de l'humidificateur avant de le nettoyer; **ne nettoyez PAS** le filtre avec du vinaigre.

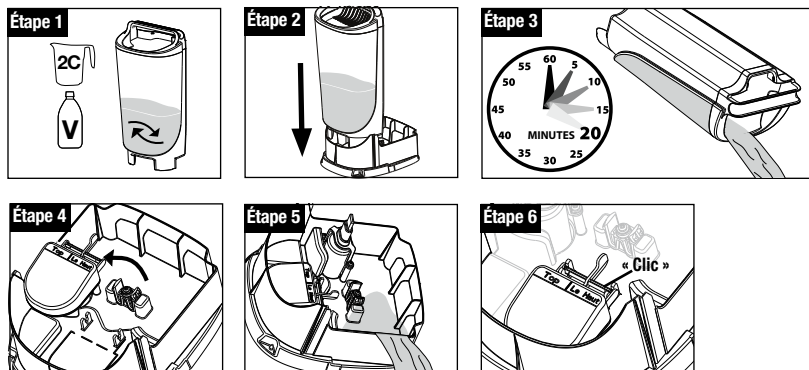

1. Versez au moins 3 tasses (0,7 litres) de vinaigre blanc distillé non dilué dans le réservoir d'eau. Agitez doucement le vinaigre dans le réservoir afin que tout l'intérieur soit mouillé.
2. Placez le réservoir sur la base. Le vinaigre s'écoulera dans la cavité et détachera l'accumulation de minéraux (tartre) dans la cavité et le fond du réservoir d'eau. Il devrait y avoir assez de vinaigre pour couvrir le fond du réservoir.
3. Laissez tremper pendant 20 minutes, puis enlevez le réservoir d'eau et videz lentement le vinaigre dans l'évier. Rincez le réservoir sous l'eau du robinet jusqu'à ce que l'odeur de vinaigre soit partie.
4. Enlevez la pale du flotteur de la cavité en soulevant la tige du flotteur et mettez-la de côté. Essuyez la pale du flotteur et la cavité avec un linge doux pour enlever les minéraux qui se sont détachés.
5. Videz le vinaigre de la base et de la cavité; rincez avec de l'eau jusqu'à ce que l'odeur de vinaigre soit partie.
6. Remplacez la pale du flotteur dans la cavité, en vous assurant que la tige du flotteur soit bien en place dans les crochets.

Pour des instructions détaillées, voir la section *Installation de la pale du flotteur*.

⚠ MISE EN GARDE : Si vous ne placez pas correctement la pale du flotteur, vous pourriez avoir des fuites d'eau ou l'eau pourrait ne pas s'écouler dans la cavité.
or water not feeding to the Reservoir.

ENTRETIEN DE L'HUMIDIFICATEUR (SUITE)

Désinfection

Suivez les étapes 1 à 5 de la section *Avant l'entretien*, puis suivez les étapes additionnelles ci-dessous.

Le filtre doit être enlevé de l'humidificateur avant de le nettoyer. **Ne nettoyez PAS** le filtre avec une solution d'eau de Javel.

Remarque : L'eau de Javel peut tacher les vêtements. Nous vous recommandons de porter des gants de caoutchouc pour protéger vos mains pendant que vous effectuez la désinfection.

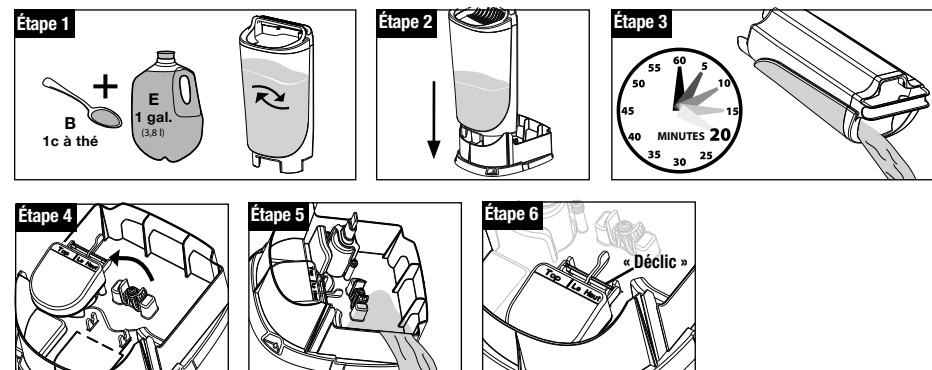

1. Ajoutez 1 c. à thé d'eau de Javel à 1 gallon (3,8 L) d'eau. Versez la solution d'eau de Javel dans le réservoir.
Remarque : Si vous utilisez plus de 1 cuillère à thé d'eau de Javel avec 1 gallon (3,8 L) d'eau, vous risquez d'endommager l'humidificateur.
2. Placez le réservoir sur la base. La solution d'eau de Javel s'écoulera dans la cavité.
3. Laissez tremper pendant 20 minutes, puis enlevez le réservoir d'eau et videz lentement la solution d'eau de Javel dans l'évier. Rincez le réservoir sous l'eau du robinet jusqu'à ce que l'odeur d'eau de Javel soit partie.
4. Enlevez la pale du flotteur de la cavité en la soulevant sur la tige du flotteur et mettez-la de côté.
5. Videz la solution d'eau de Javel de la base et de la cavité; rincez avec de l'eau jusqu'à ce que l'odeur d'eau de Javel soit partie.
6. Remplacez la pale du flotteur dans la cavité, en vous assurant que la tige du flotteur soit bien en place dans les crochets. Pour des instructions détaillées, voir la section *Installation de la pale du flotteur*.

⚠ MISE EN GARDE : Si vous ne placez pas correctement la pale du flotteur, vous pourriez avoir des fuites d'eau ou l'eau pourrait ne pas s'écouler dans la cavité.

ENTRETIEN DE L'HUMIDIFICATEUR (SUITE)

Réassemblage

Après le détartrage et la désinfection, suivez les étapes ci-dessous pour réassembler l'appareil :

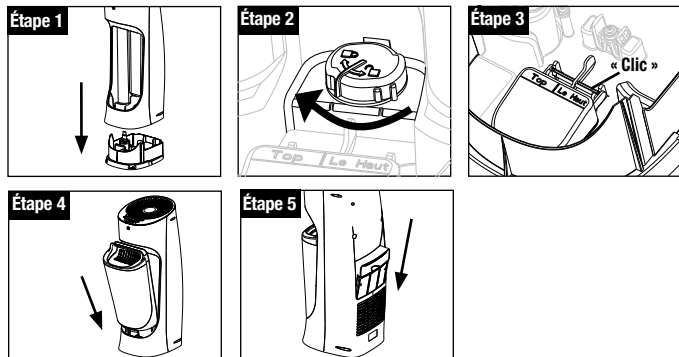

1. Placez le boîtier sur la base.
2. Tournez le bouton de verrouillage vers la gauche en direction du symbole de verrouillage.
3. Assurez-vous que la tige du flotteur soit bien en place. Pour des instructions détaillées, voir la section *Installation de la pale du flotteur*.

⚠ MISE EN GARDE : Si vous ne placez pas correctement la pale du flotteur, vous pourriez avoir des fuites d'eau ou l'eau pourrait ne pas s'écouler dans la cavité.

4. Placez le réservoir sur la base. Remplacez le couvercle du réservoir.
5. Installez la cartouche du filtre à l'arrière du boîtier. Voir la section *Entretien du filtre* pour des conseils touchant le changement et l'entretien du filtre-mèche.

Entretien de fin de saison et rangement

Suivez les instructions d'entretien lorsque vous ne prévoyez pas utiliser l'humidificateur pendant au moins une semaine, ou à la fin de la saison.

À la fin de la saison, enlevez tous les accessoires et jetez-les. Laissez l'humidificateur et toutes les composantes sécher complètement avant de les ranger.

Ne rangez PAS l'humidificateur avec de l'eau à l'intérieur de la cavité ou du réservoir.

Emballer l'appareil de manière sécuritaire et rangez-le dans un endroit frais et sec.

DÉPANNAGE

Si votre humidificateur ne fonctionne pas bien, lisez ce qui suit :

Problème	Cause possible	Solution
L'humidificateur s'éteint	Le taux d'humidité présélectionné a été atteint	Augmentez le débit de vapeur. Voir la section <i>Utilisation de votre humidificateur</i> .
	Le réservoir d'eau est vide La minuterie a expiré (HEV620 seulement)	Remplissez le réservoir d'eau <i>Allumez l'humidificateur en appuyant sur la touche de mise en marche. Sélectionnez le débit de vapeur et le contrôle d'humidité. Voir la section Utilisation de votre humidificateur.</i>
L'eau ne s'écoule pas dans la cavité	La pale du flotteur n'est pas installée correctement	Voir les instructions <i>Installation de la pale du flotteur</i> dans <i>Installation de votre humidificateur</i>
	Le piston est coincé	Poussez et dégagez le piston pour vous assurer qu'il bouge librement
L'eau s'écoule de la base ou du réservoir	La pale du flotteur n'est pas installée correctement	Voir les instructions <i>Installation de la pale du flotteur</i> dans <i>Installation de votre humidificateur</i>
	Le piston est abîmé	Communiquez avec le Service à la clientèle
	Le piston colle Il se peut qu'il y ait des matières étrangères coincées sous le joint du réservoir	Poussez et dégagez le piston pour vous assurer qu'il bouge librement À l'évier, poussez et dégagez le piston afin que l'eau puisse circuler.
	Le réservoir est fissuré	Examinez le réservoir pour voir les dommages; communiquez avec le Service à la clientèle

Pour de l'aide additionnelle pour le dépannage, appelez le Service à la clientèle au 800 477-0457.

DÉPANNAGE (SUITE)

Problème	Cause possible	Solution
Le réservoir et la base sont visqueux	Ont besoin d'être nettoyés	Voir la section <i>Entretien de votre humidificateur</i>
Une odeur se dégage de la grille	Le filtre doit être remplacé	Remplacez le filtre par un filtre-mèche de rechange Honeywell HFT600
L'eau dégoutte sur le sol lorsque vous enlevez le filtre	Vous avez enlevé le filtre-mèche saturé trop rapidement	Remove Filter Cartridge slowly to allow excess water to drain
Le ventilateur fonctionne mais le niveau d'eau ne baisse pas	Le filtre est bouché par des dépôts de minéraux	Enlevez la cartouche du filtre lentement pour permettre à l'excédent d'eau de s'égoutter
	Le taux d'humidité relative dans la pièce est trop élevé	Si vous faites fonctionner l'humidificateur dans une pièce fermée, ouvrez les portes pour ventiler

ACCESSOIRES

Pour vous aider à bénéficier au maximum de votre expérience avec votre humidificateur, veuillez considérer les accessoires utiles suivants :

Filtre-mèche de rechange Honeywell

Traité au moyen de couches antimicrobiennes Protec^{MD} pour empêcher la croissance de moisissures sur le filtre.

Honeywell HFT600 ou HFT600C



Hygromètre

Affiche l'humidité relative et la température de la pièce afin que vous puissiez maintenir un taux d'humidité confortable dans la maison.

Honeywell HHM10 ou H10C



Balle ou poisson de nettoyage Protec

Garde votre humidificateur propre plus longtemps.

Élimine jusqu'à 99 % des bactéries causant des odeurs.

Protec PC1, PC2 et PC1F

Pour le Canada seulement : Protec PC-1C et PC1FC



Disponibles dans les magasins ou à www.HoneywellPluggedIn.com.

SERVICE À LA CLIENTÈLE

Si vous avez des questions, besoin d'un soutien technique ou pour commander des pièces de rechange, communiquez avec le Service à la clientèle.

Appelez-nous sans frais au : 800 477-0457

Heures : Lundi au vendredi de 8 h à 19 h HNE

Courriel : consumerrelations@kaz.com

Ou visitez notre site Web à : www.HoneywellPluggedIn.com

Veuillez vous assurer de préciser le numéro de modèle HEV615 ou HEV620.

SPÉCIFICATIONS

Caractéristiques électriques : 120 V, 60 Hz, 43 watts.

Capacité : 1,7 gallon (6,4 litres)

Si vous avez un problème, veuillez communiquer avec le Service à la clientèle. Ne retournez pas l'humidificateur à l'endroit où vous l'avez acheté initialement.

N'essayez PAS d'ouvrir le boîtier du moteur ou d'altérer l'appareil vous-même, car ce faisant vous risquez d'annuler la garantie, d'endommager l'appareil ou de vous blesser.

GARANTIE LIMITÉE DE 3 ANS

Vous devriez d'abord lire les instructions au complet avant de tenter d'utiliser cet appareil.

A. Cette garantie limitée de 3 ans s'applique à la réparation ou au remplacement d'un produit qui s'avère défectueux en raison d'un vice de matériau ou de main-d'œuvre. Cette garantie ne couvre pas les dommages résultant d'une utilisation commerciale, abusive ou excessive, ni les dommages associés. Les dommages qui résultent de l'usure normale ne sont pas considérés comme des défauts en vertu de cette garantie. **KAZ DÉCLINE TOUTE RESPONSABILITÉ EN CAS DE DOMMAGES ACCESSOIRES OU INDIRECTS DE QUELQUE NATURE QUE CE SOIT. TOUTE GARANTIE IMPLICITE DE COMMERCIALITÉ OU DE PERTINENCE À DES FINS PARTICULIÈRES SUR CE PRODUIT EST LIMITÉE À LA DURÉE DE CETTE GARANTIE.** Certains territoires n'autorisent pas l'exclusion ou la limitation des dommages accessoires ou indirects, ou la limitation de la durée d'une garantie implicite, de sorte que les limites ou exclusions ci-dessus peuvent ne pas s'appliquer à vous. Cette garantie vous accorde des droits légaux particuliers, et vous pouvez avoir en plus d'autres droits qui varient selon les territoires. Cette garantie ne s'applique qu'à l'acheteur initial de ce produit, à partir de la date d'achat.

- B.** Kaz peut, à son gré, réparer ou remplacer ce produit s'il s'avère défectueux en raison d'un vice de matériau ou de main-d'œuvre.
- C.** Cette garantie ne couvre pas les dommages résultant d'une tentative non autorisée de réparer cet appareil, ni d'une utilisation non conforme à ce manuel d'instructions.
- D.** Cette garantie ne couvre pas les filtres, préfiltres, ampoules UV ou autres accessoires (si inclus) excepté pour les vices de matériau ou de main-d'œuvre.

Appelez-nous sans frais au 800 477-0457 ou courriel : consumerrelations@kaz.com

Veuillez préciser le numéro de modèle situé sur la boîte, ainsi qu'à l'arrière et en bas de l'appareil.

REMARQUE : SI VOUS AVEZ UN PROBLÈME, COMMUNIQUEZ D'ABORD AVEC LE SERVICE À LA CLIENTÈLE OU RELISEZ LA GARANTIE. NE RETOURNEZ PAS L'APPAREIL À L'ENDROIT OÙ VOUS L'AVEZ ACHETÉ INITIALEMENT. N'ESSAYEZ PAS D'OUVRIR LE BOÎTIER DU MOTEUR CAR CE FAISANT VOUS RISQUEZ D'ANNULER LA GARANTIE, D'ENDOMMAGER L'APPAREIL OU DE VOUS BLESSER.

Manual de Instrucciones

HUMIDIFICADOR DE HUMEDAD FRÍA LLENADO POR ARRIBA HONEYWELL

MODELO DE LAS SERIES HEV615 / HEV620

FILTRO DE REEMPLAZO: FILTRO T HFT600 DE HONEYWELL

CONOCIENDO SU HUMIDIFICADOR EVAPORATIVO DE HUMEDAD FRÍA

Humedad invisible

- La humidificación evaporativa significa que **NO** verá la salida de humedad.
- Con la humidificación evaporativa, un ventilador jala aire seco de la habitación a través de un filtro de mecha mojado. La humedad en el filtro de mecha se evapora y se libera en la habitación con la ayuda del ventilador.
- La humidificación evaporativa ajusta la salida de humedad a la cantidad de humedad que el aire puede contener. Mientras más seco (menos húmedo) sea el aire en la habitación, mayor la humedad que el humidificador agregará al aire. Un humidificador evaporativo no puede agregar más humedad en la habitación que el aire puede contener. La cantidad de humedad que el aire puede contener depende de muchos factores incluyendo el nivel de humedad relativa, la temperatura y el tamaño de la habitación.



Filtro

- Se requiere un filtro de mecha para que esta unidad funcione (uno incluido).
- El filtro de mecha capturará los minerales del agua y ayudará a evitar el polvo blanco (depósitos de calcio del agua dura).
- Si tiene agua dura, necesitará reemplazar su filtro con mayor frecuencia.
- Consulte la sección "Cuidado para su Filtro" para consejos de cómo prolongar la vida de su filtro de mecha.



Nivel de Humedad

- El nivel de humedad interior ideal es de 40-60%.
- Use un monitor de humedad Honeywell (HHM10 o H10C) para revisar su nivel de humedad en el interior (no incluido).

Para preguntas e información acerca de este humidificador Visite www.HoneywellPluggedIn.com o Llame al 800-477-0457



INSTRUCCIONES DE SEGURIDAD

LEA Y GUARDE ESTAS INSTRUCCIONES DE SEGURIDAD ANTES DE UTILIZAR ESTE HUMIDIFICADOR

Siempre se deben tomar precauciones básicas cuando se utilicen aparatos eléctricos para reducir el riesgo de incendio, descarga eléctrica o lesiones a personas, incluyendo las siguientes:

1. Siempre coloque el humidificador sobre una superficie firme, plana y resistente al agua; alejado al menos a 1.2 m (4 pies) de la cama, a 30 cm (12 pulg.) de la pared, y lejos del alcance de pacientes, niños y mascotas.
2. Asegúrese que el humidificador esté en una posición estable y el cable esté alejado de superficies calientes y fuera del paso para evitar que el humidificador sea derribado.
3. Antes de usar el humidificador, extienda el cable e inspeccione para detectar alguna señal de daño. **NO** use la unidad si el cable ha sido dañado.
4. El humidificador tiene un enchufe polarizado (una clavija es más ancha que la otra) como medida de seguridad. Este enchufe encajará en un tomacorriente polarizado sólo de manera unidireccional. Si el enchufe no encaja completamente en el tomacorriente, invierta el enchufe. Si aún no encaja, contacte a un electricista calificado. **NO** intente vencer esta característica de seguridad.
5. **⚠ PRECAUCIÓN:** Para evitar el riesgo de incendio o descarga eléctrica, enchufe el humidificador directamente en un tomacorriente de CA de 120 V~. Para evitar el riesgo de incendio, descarga o lesiones personales **NO** use un cable de extensión o contacto múltiple.
6. Apague y desenchufe el humidificador antes de moverlo. El humidificador siempre debe desconectarse y vaciarse cuando no esté en uso o mientras se esté limpiando. **NO** mueva o incline el humidificador mientras está en operación. Conecte y desconecte el humidificador con las manos secas. **NUNCA** tire del cable.
7. Al mover o levantar el Tanque de Agua, use las dos manos; una mano en el Asa del Tanque y la otra en la parte inferior del Tanque.
8. **NO** agregue ningún medicamento, inhalantes, productos aromáticos o aceites esenciales en la Base, Depósito de Agua o Tanque de Agua.
9. **NO** cubra o inserte objetos en ninguna de las aberturas en el humidificador.
10. **NO** obstruya las ventilas de entrada o salida.
11. **NO** opere el humidificador sin agua. Apague y desconecte la unidad cuando el Tanque esté vacío.
12. El humidificador requiere limpieza regular. Consulte y siga las instrucciones de limpieza.
13. **NO** opere al aire libre; este aparato está diseñado para uso en interiores.
14. **NO** intente reparar o ajustar cualquier función eléctrica o mecánica en este humidificador. Hacerlo anulará la garantía.
15. Solo para uso residencial.

GUARDE ESTAS INSTRUCCIONES

CONOZCA SU HUMIDIFICADOR

Cómo Funciona:

El agua es liberada en el Depósito cuando el Flotador de Paleta acciona el Émbolo en la parte inferior del tanque de agua. Un Filtro de Mecha absorbe el agua del Depósito. Un ventilador succiona aire seco de la habitación al humidificador donde pasa a través del Filtro de Mecha mojado. El filtro captura minerales y otras impurezas del agua, antes de que la humedad se evapore en el ambiente seco con la ayuda del ventilador. La cantidad de salida de humedad depende de muchos factores, incluyendo la humedad y temperatura actual de la habitación. A medida que aumenta el nivel de humedad en la habitación, la salida de humedad disminuye, previniendo el sobrehumedecimiento.

Componentes

- 1 Rejilla
- 2 Panel de Control
- 3 Carcasa
- 4 Cubierta del Tanque
- 5 Asa del Tanque
- 6 Tanque de Agua
- 7 Patas del Tanque
- 8 Émbolo (bajo el tanque)
- 9 Cartucho de Filtro
- 10 Depósito
- 11 Base
- 12 Flotador de Paleta
- 13 Perilla de Fijación
- 14 Asa del Cartucho de Filtro
- 15 Filtro de Mecha
- 16 Puerta del Cartucho de Filtro
- 17 Rejilla de Entrada de Aire

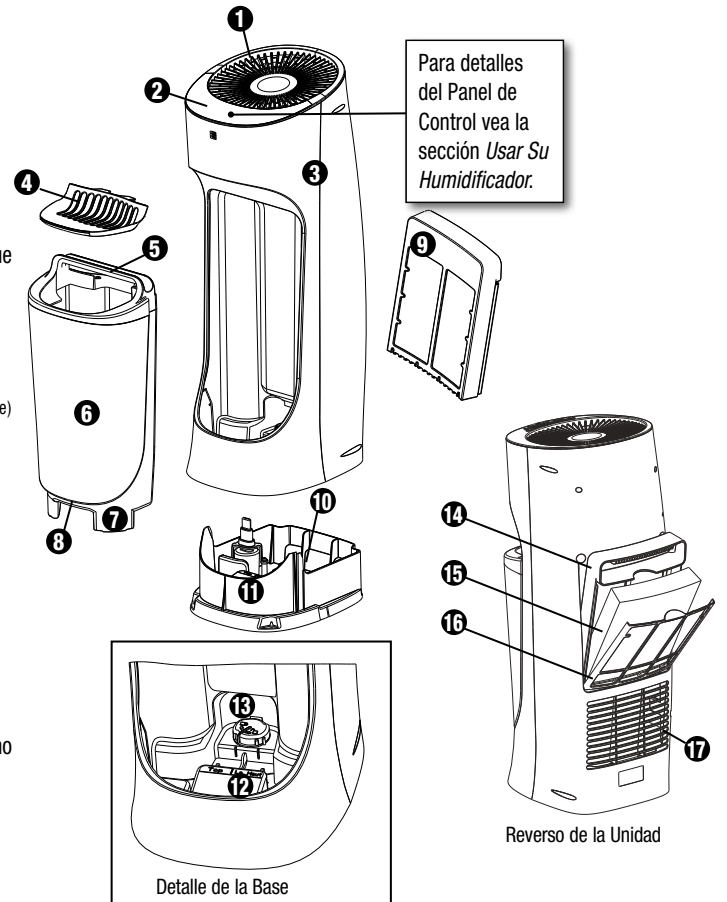

Reverso de la Unidad

Detalle de la Base

INSTALAR SU HUMIDIFICADOR

Quite el embalaje del Humidificador

Conserve este manual de instrucciones para referencia.

1. Retire los materiales de embalaje. **Localice el Flotador de Paleta** y deje a un lado. Esto es necesario para la operación.
2. Quite la atadura de alambre y extienda el cable. Coloque sobre una superficie firme, nivelada y resistente al agua; alejada al menos a 30 cm (12 pulgadas) de las paredes.

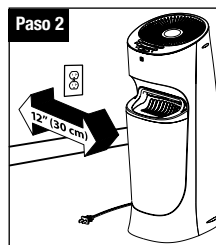
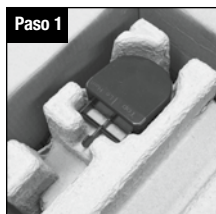

Instalación del Flotador de Paleta – necesaria para operar su humidificador

Este humidificador utiliza un sistema de flotador para regular el flujo de agua del Tanque al Depósito. El Flotador de Paleta debe instalarse correctamente para que la unidad funcione. Si no se instala correctamente, el agua no fluirá hacia el Depósito o podría gotear agua de la Base. El Flotador de Paleta está diseñado para ser fácil de instalar y quitar.

⚠ PRECAUCIÓN: Una instalación incorrecta del Flotador de Paleta podría resultar en fugas o falta de flujo de agua hacia el Depósito.

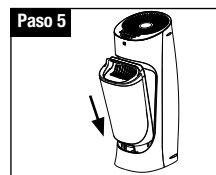
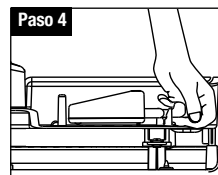
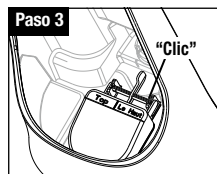
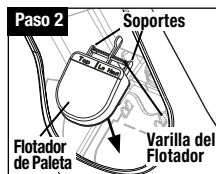
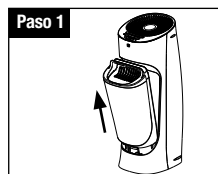

1. Retire el Tanque de Agua.
2. Alinee el Flotador de Paleta con la forma de flotador de paleta en la parte inferior del Depósito.
3. Coloque la Varilla del Flotador en los Soportes y presione firmemente hasta que escuche un clic.
4. Tire suavemente hacia arriba la Varilla del Flotador para asegurarse de que no se salga de los Soportes.
5. Vuelva a colocar el Tanque de Agua en la Base.

LLENAR/RELLENAR EL TANQUE DE AGUA

NO AGREGUE ACEITES ESENCIALES al tanque de agua. Hacerlo podría causar daños al humidificador y anulará su garantía.

Este humidificador tiene una capacidad máxima de 1.7 galones (6.4 litros) de agua.

LLENAR/RELLENAR EL TANQUE DE AGUA (CONTINUACIÓN)

El Tanque puede llenarse de dos maneras:

Opción 1: En el Humidificador

Opción 2: En el Fregadero

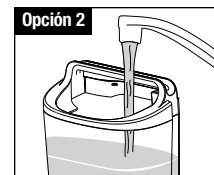

Ambas opciones de llenado pueden realizarse con o sin la Cubierta del Tanque en su lugar. Asegúrese de volver a colocar la Cubierta antes de usar el humidificador para mantener los objetos y desechos fuera del agua.

Nota: Asegúrese que el Flotador de Paleta se haya colocado correctamente en el Depósito antes del llenado. Vea las instrucciones de *Instalación del Flotador de Paleta* si es necesario.

El consumidor asume toda la responsabilidad por daños a la propiedad causados por llenado incorrecto del humidificador.

Opción 1: Para Llenar el Tanque en el Humidificador

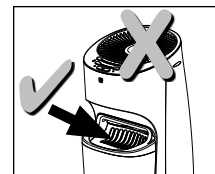
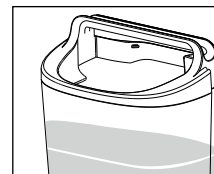

1. Vierta agua fresca de una jarra o frasco directamente en el Tanque de Agua. No es necesario quitar la Cubierta del Tanque. **NO** llene de más.

⚠ PRECAUCIÓN: **NO** vierta agua en la Rejilla.

Opción 2: Para Llenar el Tanque en el Fregadero

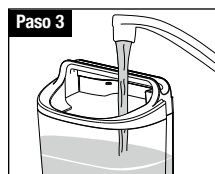
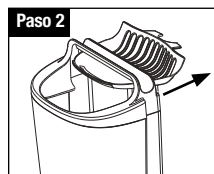
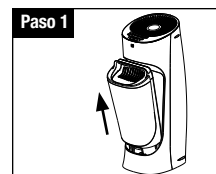

1. Sujete el Asa del Tanque y levante el Tanque para sacarlo de la Base. Lleve el Tanque al fregadero.
2. Si lo desea, quite la Cubierta del Tanque. El Tanque también podrá ser llenado a través de las aberturas en la Cubierta del Tanque.
3. Llene el Tanque con agua fresca. **NO** llene de más. Si retiró la Cubierta del Tanque, vuelva a colocarla.
4. Lleve el Tanque de Agua de vuelta al humidificador y vuelva colocarlo en la Base.

⚠ PRECAUCIÓN: Tenga cuidado cuando manipule el Tanque de Agua para evitar impactos innecesarios. Golpear o dejar caer el Tanque de Agua podría provocar daños en el Tanque y esto podría causar fugas.

USAR SU HUMIDIFICADOR – HEV620

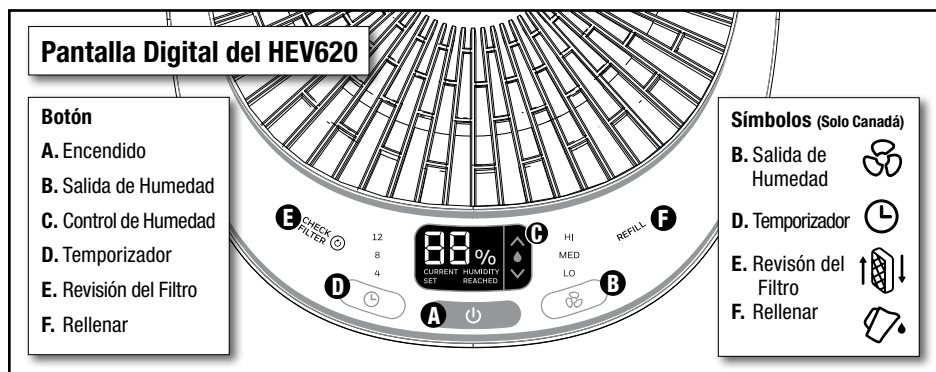

Encendido

1. Enchufe el humidificador a un tomacorriente de 120 V~.

⚠ PRECAUCIÓN: Para evitar descargas eléctricas, **NO** enchufe el humidificador en el tomacorriente con las manos mojadas.

2. Presione el Botón de Encendido (A).

El humidificador se encenderá en los ajustes altos de salida de y de humedad. Presione de nuevo para apagar. Si el humidificador fue programado antes de apagarlo, se conservará la configuración anterior. Al desconectar el humidificador se restablecerán los ajustes predeterminados.

Salida de Humedad

3. Presione el botón de Salida de Humedad (B) para alternar entre los ajustes de salida de humedad alto, medio y bajo.

Un ajuste más alto proporcionará más salida de humedad. El ventilador extraerá más humedad del Filtro de Mecha y la liberará en el aire. El nivel de agua en el Tanque de Agua disminuirá más rápido con un ajuste más alto, ya que más humedad está siendo liberada en el aire.

Un ajuste más bajo proporcionará menos salida de humedad. El ventilador operará más silencioso, y el Tanque de Agua no tendrá que ser llenado con tanta frecuencia, ya que menos humedad está siendo liberada en el aire.

NOTA: Mientras está operando el humidificador, escuchará funcionando el ventilador pero no verá la salida de humedad. Esto es normal en un humidificador evaporativo.

Control de Humedad

4. Presione las flechas de Control de Humedad (C) para ajustar el nivel de humedad deseado.

Para desplazarse entre los números más rápido, mantenga presionada la flecha durante 3 segundos.

Suelte el botón cuando se muestre el nivel deseado. La pantalla parpadeará tres veces indicando el nivel de humedad SELECCIONADO, luego la pantalla volverá a mostrar el nivel de humedad actual de la habitación.

Se iluminará CURRENT (ACTUAL) en la pantalla para indicar el nivel de humedad actual de la habitación.

USAR SU HUMIDIFICADOR – HEV620 (CONTINUACIÓN)

El higróstato se puede establecer entre 30%-69%. Por debajo del 30%, se iluminará LO en la pantalla para indicar el nivel mínimo de humedad. Por encima de 69%, la pantalla mostrará HI para indicar el nivel máximo de humedad establecido.

NOTA: El número de % mostrado en el panel de control representa la humedad relativa (RH) según lo medido en el sensor del Higróstato. La humedad relativa en su habitación puede variar del número mostrado en el humidificador. Para medir el nivel de humedad relativa en su habitación, considere el uso de un monitor de humedad Honeywell (HHM10 o H10C) el cual se puede mover en la habitación.

Humedad Alcanzada (solo modelos de EUA)

Cuando se alcanza el nivel de humedad establecido, aparecerá en la pantalla HUMIDITY REACHED (HUMEDAD ALCANZADA) y el humidificador se apagará. **Mientras esté encendido HUMIDITY REACHED, el ventilador no funcionará.**

Una vez que el nivel de humedad disminuye por debajo del nivel establecido, aparecerá HUMIDITY REACHED y el humidificador empezará a operar de nuevo.

Para aumentar el nivel de humedad establecido, presione las flechas de Control de Humedad (C).

Temporizador

Presione el botón (D) para ajustar el Temporizador para 4, 8 o 12 Horas.

NOTA: El humidificador continuará en ciclos de encendido y apagado para mantener el nivel de humedad establecido mientras que esté activado el Temporizador. A final del ciclo de tiempo, el humidificador se apagará, independientemente del ajuste de humedad. Siempre que el humidificador se apague manualmente (con el botón de encendido o al desconectarlo) el temporizador se restablecerá al ajuste de APAGADO.

USAR SU HUMIDIFICADOR – HEV615

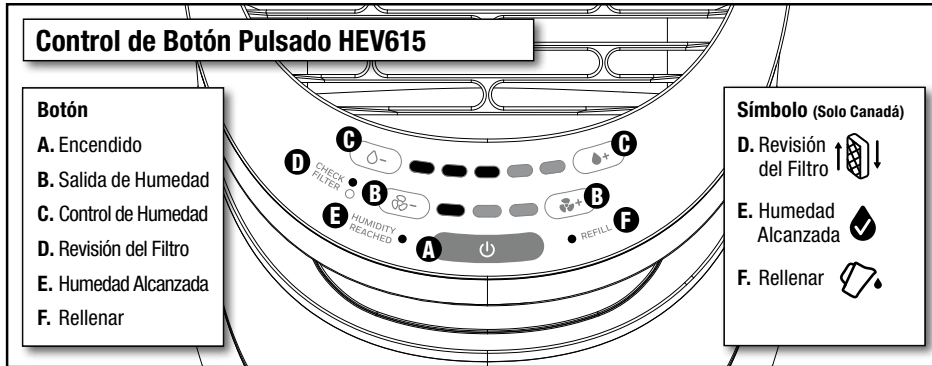

Encendido

1. **Enchufe el humidificador a un tomacorriente de 120 V~.**

⚠ **PRECAUCIÓN:** Para evitar descargas eléctricas, **NO enchufe el humidificador en el tomacorriente con las manos mojadas.**

2. **Presione el Botón de Encendido (A).**

El humidificador se encenderá en los ajustes altos de salida y de humedad. Presione de nuevo para apagar. Si el humidificador fue programado antes de apagarlo, se conservará la configuración anterior. Al desconectar el humidificador se restablecerán los ajustes predeterminados.

Salida de Humedad

3. **Presione el botón de Salida de Humedad (B) para ajustar el nivel de salida de humedad como corresponde.**

Un ajuste más alto proporcionará más salida de humedad. El ventilador extraerá más humedad del Filtro de Mecha y la liberará en el aire. El nivel de agua en el Tanque de Agua disminuirá más rápido con un ajuste más alto, ya que más humedad está siendo liberada en el aire.

Un ajuste más bajo proporcionará menos salida de humedad. El ventilador operará más silencioso, y el Tanque de Agua no tendrá que ser llenado con tanta frecuencia, ya que menos humedad está siendo liberada en el aire.

Control de Humedad

4. **Presione las flechas de Control de Humedad (C) para ajustar el nivel de humedad deseado.**

Se recomienda operar el humidificador en el nivel de humedad más alto por lo menos una hora, o hasta que se alcance un nivel de humedad confortable.

Luego ajuste el botón de Control de Humedad hacia abajo hasta que se ilumine la luz del Indicador de Humedad Alcanzada y el humidificador se apague. Este es su nivel de humedad deseado. El humidificador se encenderá y apagará para mantener esta configuración.

Humedad Alcanzada

Cuando se alcanza el nivel de humedad establecido, se iluminará el indicador azul de Humedad Alcanzada (E), y el humidificador se apagará. **Mientras que la luz esté encendida, el ventilador no funcionará.** Una vez que el nivel de humedad disminuya por debajo del nivel de humedad establecido, la luz azul se apagará, y el humidificador empezará a operar de nuevo. Para aumentar el nivel de humedad establecido, presione el botón (C).

LUCES INDICADORAS (TODOS MODELOS)

Rellenar

Cuando el Tanque de Agua está vacío, el humidificador automáticamente se apagará y el Indicador naranja de Rellenar (F) se iluminará. Apague el humidificador y rellene el Tanque. Consulte *Llenar/Rellenar el Tanque de Agua* en las páginas anteriores.

NOTA: Si el humidificador no se utilizará durante varios días, vacíe el agua del Tanque de Agua y el Depósito de Agua y seque el Filtro para prevenir el crecimiento de bacterias y moho.

Revisión del Filtro

Después de 30 días el indicador naranja de Revisión del Filtro se iluminará para recordarle que debe revisar su Filtro de Mecha. Retire el Cartucho de Filtro de la parte posterior del humidificador, y revise para ver si necesita ser reemplazado. Para reiniciar esta luz, presione el botón de Revisión del Filtro y manténgalo presionado durante 2 segundos. Si el humidificador está desenchufado, la cuenta de 30 días volverá a empezar.

CUIDADO PARA SU FILTRO

Para quitar el filtro

⚠ **PRECAUCIÓN:** El Filtro puede estar saturado con agua. Retire lentamente para darle tiempo al filtro de drenarse antes de quitarlo. Esto ayudará a evitar mojar el piso u otras superficies.

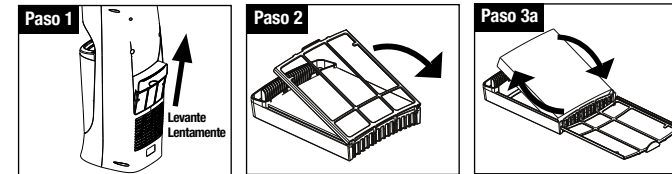

1. Tire del Asa del Cartucho de Filtro hacia arriba **lentamente**, cuidando de no gotear agua del filtro.
2. Con el Cartucho completamente retirado, abra la Puerta del Cartucho.
3. Retire el filtro, y ya sea:
 - a. Voltee el filtro para asegurar que la parte superior no se seque
 - b. Cambie por un nuevo filtro.

Para prolongar la vida de su Filtro de Mecha, de vuelta cada vez que llene el Tanque de Agua. Esto evitará que la parte superior del Filtro se seque y ayudará a que el Filtro se desgaste uniformemente.

Si observa que el filtro se está endureciendo, puede sumergirlo en agua fresca para suavizar la acumulación de minerales. Esto mejorará temporalmente el desempeño de su Filtro de Mecha hasta que adquiera un Filtro de reemplazo.

NO intente limpiar el Filtro de Mecha con vinagre, jabón o cualquier solución química. Hacerlo podría dañar el Filtro.

Se recomienda que cambie el Filtro de Mecha cada 30-60 días dependiendo de la calidad de agua y el uso. **Si tiene agua dura puede que necesite cambiar su filtro con mayor frecuencia.** Cambie el filtro si observa que:

- El Filtro está duro y escamoso
- El Filtro comienza a emitir un olor
- La salida de humedad ha disminuido

CUIDADO PARA SU FILTRO (CONTINUACIÓN)

Asegúrese de usar sólo Filtros de Reemplazo originales de Honeywell, los cuales tienen tratamiento antimicrobiano Protec®. Esto ayuda a prevenir la migración de moho, algas y bacteria en el filtro.

Sin embargo, el Filtro necesita reemplazarse regularmente. Los Filtros y los accesorios del Humidificador requieren reemplazo y no están cubiertos bajo garantía.

Encuentre los filtros de reemplazo en las tiendas o en www.HoneywellPluggedIn.com



Filtro de Reemplazo
HFT600
HFT600C

LIMPIEZA DEL HUMIDIFICADOR

Para mantener el humidificador funcionando de manera eficiente, limpie regularmente. Se recomienda limpieza semanal. Todo el mantenimiento debe realizarse en la cocina o el baño sobre una superficie resistente al agua y cerca de un grifo.

Para limpiar adecuadamente su humidificador, le recomendamos los procesos separados de Eliminación de Sarro y Desinfección. **Estos dos procesos deben realizarse por separado.**

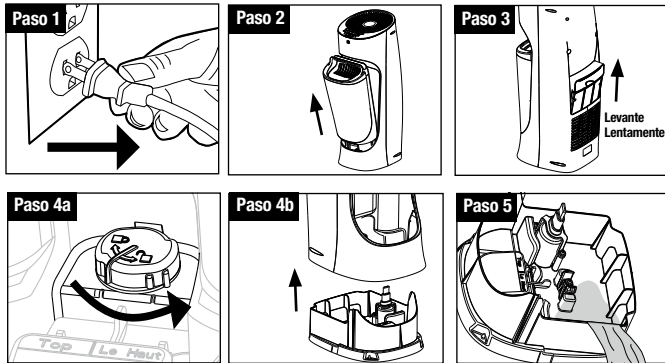

Antes de Limpiar

1. Apague y desconecte el humidificador. **NUNCA** limpie el humidificador mientras esté operando.
2. Quite el Tanque de Agua y la Cubierta del Tanque. Vacíe el agua del Tanque.
3. Retire el Filtro de Mecha. Tire del Asa del Cartucho de Filtro hacia arriba **lentamente**, cuidando de no gotear agua del filtro.
⚠ PRECAUCIÓN: El filtro puede estar saturado con agua. Retire lentamente para darle tiempo al filtro de drenarse antes de quitarlo. Esto ayudará a evitar mojar el piso y otras superficies.
4. Retire la Carcasa de la Base.
 - a. Gire la Perilla de Fijación a la derecha hacia el símbolo de cerrado.
 - b. Levante la Carcasa de la Base y deje a un lado.
5. Sujetando la Base, vacíe el agua del Depósito.

LIMPIEZA DEL HUMIDIFICADOR (CONTINUACIÓN)

Eliminación de Sarro

Siga los pasos 1-5 en la sección *Antes de Limpiar*, luego siga los siguientes pasos adicionales.

Nota: El filtro debe quitarse del humidificador antes de limpiarlo; **NO** limpie el Filtro con vinagre.

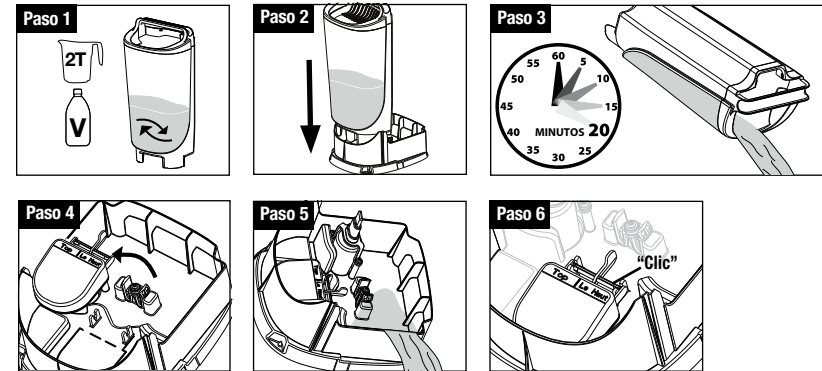

1. Vierta un mínimo de 3 tazas (.7 litros) de vinagre blanco destilado sin diluir en el Tanque de Agua. Agite suavemente el vinagre alrededor del Tanque para mojar todo el interior del Tanque.
2. Coloque el Tanque en la Base. El vinagre se drenará al Depósito del Agua y aflojará la acumulación de minerales (sarro) en el Depósito y el fondo del Tanque de Agua. Debe haber suficiente vinagre para cubrir el fondo del Tanque.
3. Remoje durante 20 minutos, luego quite el Tanque de Agua y lentamente vacíe el vinagre al fregadero. Enjuague con agua del grifo hasta que desaparezca el olor a vinagre.
4. Quite el Flotador de Paleta del Depósito levantando la Varilla del Flotador y deje a un lado. Limpie el área del Flotador de Paleta y del Depósito con un paño suave para quitar los minerales sueltos.
5. Vacíe el vinagre del área de la Base y el Depósito; enjuague con agua hasta que desaparezca el olor a vinagre.
6. Vuelva a colocar el Flotador de Paleta en el Depósito, asegurándose que la Varilla del Flotador esté asegurada en los soportes.

⚠ PRECAUCIÓN: La colocación incorrecta del Flotador de paleta puede resultar en fugas o falta de flujo de agua hacia el Depósito.

LIMPIEZA DEL HUMIDIFICADOR (CONTINUACIÓN)

Desinfección

Siga los pasos 1-5 en la sección *Antes de Limpiar*, luego siga los siguientes pasos adicionales. Se debe quitar el filtro del humidificador antes de limpiar. **NO** limpie el Filtro con solución de cloro.

Nota: El cloro puede manchar la ropa. Se recomienda que use guantes de goma durante este proceso para proteger sus manos.

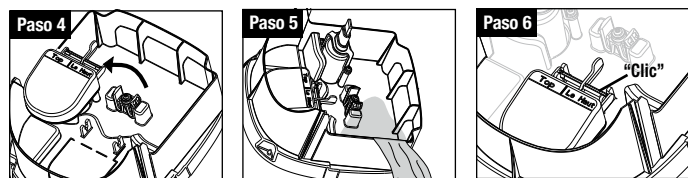
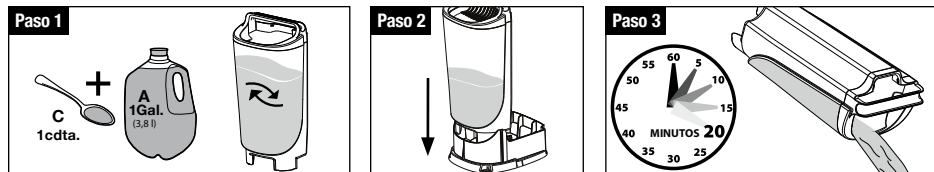

1. Agregue 1 cucharadita de cloro en 1 galón (3.8L) de agua. Vierta la solución de cloro en el Tanque.
Nota: Usar más de 1 cucharadita de cloro en 1 galón (3.8L) de agua puede causar daños al humidificador.
2. Coloque el Tanque en la Base. La solución de cloro se drenará en el Depósito de Agua .
3. Remoje por 20 minutos, luego retire el Tanque de Agua y vacíe lentamente la solución de cloro en el fregadero. Enjuague el Tanque con agua del grifo hasta que desaparezca el olor a cloro.
4. Quite el Flotador de Paleta del Depósito levantando de la Varilla del Flotador y deje a un lado.
5. Vacíe la solución de cloro de las áreas de la Base y el Depósito; enjuague con agua hasta que desaparezca el olor a cloro.
6. Vuelva a colocar el Flotador de Paleta en el Depósito, asegurándose que la Varilla del Flotador esté segura en los soportes. Para instrucciones detalladas, consulte la sección *Instalación del Flotador de Paleta*.

⚠ PRECAUCIÓN: Colocación incorrecta del Flotador de Paleta podría resultar en fugas o falta de flujo de agua hacia el Depósito.

LIMPIEZA DE SU HUMIDIFICADOR (CONTINUACIÓN)

Reensamblaje

Después de la eliminación de sarro y desinfección, siga estos pasos para volver a ensamblar la unidad:

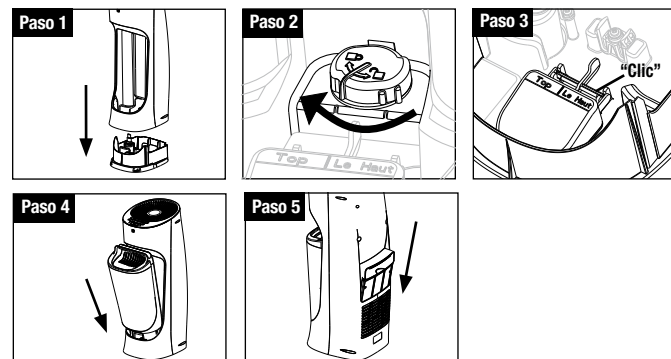

1. Coloque la Carcasa en la Base.
2. Gire la Perilla de Fijación hacia la izquierda, hacia el símbolo de cerrado.
3. Asegúrese que la Varilla del Flotador esté bien colocada en los soportes. Para instrucciones detalladas, consulte la sección *Instalación de Flotador de Paleta*.
⚠ PRECAUCIÓN: Una instalación incorrecta del Flotador de Paleta podría resultar en goteras o falta de flujo de agua hacia el Depósito.
4. Coloque el Tanque en la Base. Vuelva a colocar la Cubierta del Tanque.
5. Instale nuevamente el Cartucho del Filtro en la Carcasa. Vea la sección *Cuidado Para su Filtro* para consejos sobre cómo cambiar y dar mantenimiento a su Filtro de Mecha.

Limpieza y Almacenamiento al Final de Temporada

Siga las instrucciones cuando el humidificador no se utilice por lo menos en una semana, o al final de la temporada.

Al final de la temporada, quite todos los accesorios y deseche. Permita que el humidificador y todos los componentes se sequen completamente antes de almacenarlos.

NO guarde el humidificador con agua dentro del Depósito o del Tanque de Agua.

Empaquete la unidad de forma segura en un lugar fresco y seco.

SOLUCIÓN DE PROBLEMAS

Si su humidificador no está funcionando adecuadamente, consulte lo siguiente:

Problema	Posible Causa	Solución
El Humidificador se apaga	El nivel de Humedad seleccionado se ha alcanzado	Aumente el ajuste de Salida de Humedad. Vea la sección <i>Usar su Humidificador</i> .
	El Tanque de Agua está vacío	Llene el Tanque con Agua.
	El Temporizador ha expirado (solo HEV620)	Encienda el humidificador presionando el botón de Encendido. Ajuste la Salida de Humedad y el Control de Humedad. Vea la sección <i>Usar su Humidificador</i> .
No está drenando agua al Depósito	El Flotador de Paleta no está instalado correctamente.	Vea las instrucciones de <i>Instalación del Flotador de Paleta en Instalar su Humidificador</i>
	El Émbolo está atorado.	Presione y libere el Émbolo para asegurar que se mueve libremente.
Fuga de agua en la Base o el Depósito.	El Flotador de Paleta no está instalado correctamente.	Vea las instrucciones de <i>Instalación del Flotador de Paleta en Instalar su Humidificador</i> .
	El Émbolo está dañado.	Contacte Servicio al Cliente.
	El Émbolo se está pegando.	Presione y libere el Émbolo para asegurar que se mueve libremente.
	El Émbolo puede tener materiales extraños atrapados en la Junta del Tanque.	En el fregadero, presione y libere el sistema del Émbolo para que pueda fluir el agua.
	El Tanque está agrietado.	Inspeccione el tanque para ver si hay daños; contacte Servicio al Cliente.

Para obtener ayuda adicional en solución de problemas, llame a Servicio al Cliente al 800-477-0457.

SOLUCIÓN DE PROBLEMAS (CONTINUACIÓN)

Problema	Posible Causa	Solución
El Tanque y la Base están viscosos.	Necesita limpieza.	Vea <i>Cuidado para su Humidificador</i> .
Mal olor proveniente de la Rejilla.	El Filtro necesita ser reemplazado	Reemplace con el filtro de Mecha HFT600 Honeywell de reemplazo.
Agua cae en el piso cuando se retira el filtro.	Se retiró demasiado rápido el filtro de mecha saturado.	Retire lentamente el Cartucho de Filtro para permitir que se drene el exceso de agua.
El ventilador está funcionando pero no baja el nivel de agua.	El Filtro está tapado con depósitos minerales.	Reemplace con el filtro de mecha HFT600 Honeywell de reemplazo.
	El nivel de humedad relativa en la habitación es muy alto.	Si está operando el humidificador en una habitación cerrada, abra las puertas para ventilar.

ACCESORIOS

Para ayudarle a obtener el máximo provecho a su experiencia con el humidificador, tome en cuenta estos útiles accesorios:

Reemplazo de Filtro de Mecha Honeywell

Tratado con capas antimicrobianas Protec® para ayudar a prevenir el crecimiento de moho en el filtro

HFT600 o HFT600C de Honeywell



Monitor de Humedad

Muestra la humedad relativa y la temperatura ambiente para que pueda mantener un nivel de humedad confortable en su hogar.

HHM10 o H10C de Honeywell



Pescado o Bola Limpiadora de Protec

Mantiene su humidificador más limpio, por más tiempo. Elimina hasta el 99% de la bacteria causante del mal olor.

PC1, PC2, y PC1F de Protec

Solo para Canadá: PC-1C y PC1FC de Protec



Disponibles en tiendas o en www.HoneywellPluggedIn.com.

SERVICIO AL CLIENTE

Para preguntas, soporte técnico o para ordenar partes de reemplazo, contacte Servicio al Cliente.

Llámenos lada gratuita al: 800-477-0457

Horas: Lun-Vie 8:00AM-7:00PM EST

Correo Electrónico: consumerrelations@kaz.com

O visite nuestro sitio web: www.HoneywellPluggedIn.com

Por favor asegúrese de especificar el número de Modelo HEV615 o HEV620.

ESPECIFICACIONES

Clasificación Eléctrica: 120V, 60 Hz., 43 Watts

Capacidad: 1.7 galones (6.4 litros)

Si tiene algún problema, por favor contacte Servicio al Cliente. No devuelva este humidificador al lugar original de compra.

NO intente abrir la carcasa del motor o manipular el producto usted mismo.

Hacerlo podría anular la garantía y causar lesiones personales o daños al producto.

GARANTÍA LIMITADA DE 2 AÑOS

Antes de usar este producto, por favor lea completamente las instrucciones.

A. La presente garantía de 3 años cubre la reparación o reemplazo del producto si éste presenta un defecto de fábrica o de mano de obra. Esta garantía excluye todo daño resultante de uso comercial, abusivo o inadecuado del producto, o de daños asociados. Los defectos resultantes del desgaste normal no se consideran defectos de fábrica en virtud de la presente garantía. **KAZ NO SERÁ CONSIDERADA RESPONSABLE DE DAÑOS FORTUITOS O INDIRECTOS DE NINGÚN TIPO. TODA GARANTÍA IMPLÍCITA DE CALIDAD COMERCIAL O DE CONVENIENCIA CON UN FIN ESPECÍFICO RELACIONADA CON ESTE PRODUCTO TENDRÁ LA MISMA VIGENCIA QUE LA PRESENTE GARANTÍA.** En ciertos lugares no se permite la exclusión o limitación de daños fortuitos o indirectos, ni los límites de duración aplicables a una garantía implícita. Por consiguiente, es posible que estas limitaciones o exclusiones no se apliquen en su caso. Esta garantía le confiere ciertos derechos legales específicos. Es posible que usted también tenga otros derechos legales, los que varían según la jurisdicción. La presente garantía sólo es válida para el comprador inicial del producto a partir de la fecha de compra.

- B.** A su discreción, Kaz reparará o reemplazará el presente producto si se constata que presenta un defecto de fábrica o de mano de obra.
- C.** Esta garantía no cubre los daños ocasionados por tentativas de reparación no autorizadas o por todo uso que no esté en concordancia con el presente manual.
- D.** Esta garantía no cubre los filtros, prefiltros, bombillas UV y otros accesorios (si los incluye) excepto por defectos de material o mano de obra.

Llámenos lada gratuita al 800-477-0457 ó correo electrónico: consumerrelations@kaz.com

Por favor asegúrese de especificar el número de modelo ubicado en la caja y en la parte posterior e inferior de su unidad.

NOTA: SI TIENE PROBLEMAS, POR FAVOR LLAME PRIMERO A SERVICIO AL CLIENTE O CONSULTE SU GARANTÍA. NO DEVUELVA EL PRODUCTO AL LUGAR ORIGINAL DE COMPRA. NO INTENTE ABRIR LA CARCASA DEL MOTOR USTED MISMO, HACERLO PODRÍA ANULAR SU GARANTÍA Y CAUSAR DAÑO AL PRODUCTO O DAÑOS CORPORALES.

© 2017 All Rights Reserved.

Kaz USA, Inc., a Helen of Troy Company
Marlborough, MA 01752

Honeywell is a trademark of Honeywell International Inc., used under license by Helen of Troy Limited.
Honeywell International Inc. makes no representation or warranties with respect to this product.

Distributed by: Kaz Canada, Inc., a Helen of Troy Company,
6700 Century Avenue, Suite 210, Mississauga, Ontario L5N 6A4

To contact us call 1 800 477-0457 or visit our website at www.HoneywellPluggedIn.com

For Responsible recycling, please visit:

RECYCLE  NATION

www.RecycleNation.com

Made in China.

© 2017 Tous droits réservés.

Kaz USA, Inc., a Helen of Troy Company
Marlborough, MA 01752

Honeywell est une marque de commerce de Honeywell International, Inc. qu'utilise Helen of Troy Limited sous licence.
Honeywell International Inc. ne fait aucune assertion et n'offre aucune garantie en ce qui concerne ce produit.

Distribué par : Kaz USA, Inc., une société de Helen of Troy,
6700 Century Avenue, Suite 210, Mississauga, Ontario L5N 6A4

Pour nous joindre : Composez le 1 800 477-0457 ou visitez notre site Web à www.HoneywellPluggedIn.com

Fabriqué en Chine.

© 2017 Todos los Derechos Reservados

Kaz USA, Inc., a Helen of Troy Company
Marlborough, MA 01752

Honeywell es una marca registrada de Honeywell International Inc., utilizada bajo licencia por Helen of Troy Limited.
Honeywell International Inc. no hace representaciones o garantías con respecto a este producto.

Distribuido por Kaz Canada, Inc., una Empresa de Helen of Troy
6700 Century Avenue, Suite 210, Mississauga, Ontario L5N 6A4

Contáctenos al teléfono 1-800-477-0457 o al sitio web www.HoneywellPluggedIn.com

Para reciclar responsablemente, por favor visite:

RECYCLE  NATION

www.RecycleNation.com

Hecho en China.

A001173R1
27APR17